



DE	Gebrauchsanweisung	Mikrowelle	3
GB	Instructions for use	Microwave oven	14
FR	Mode d'emploi	Four à micro-ondes	25
NL	Gebruiksaanwijzing	Microwave oven	37
ES	Instrucciones de uso	Microondas	48
IT	Manuale d'uso	Forno a microonde	60
DK	Brugsanvisning	Mikrobølgeovn	72
SE	Bruksanvisning	Mikrovågsugn	83
FI	Käyttöohje	Mikroaaltouuni	94
PL	Instrukcja obsługi	Kuchenka mikrofalowa	105
GR	Οδηγίες χρήσεως	Φούρνος μικροκυμάτων	117
RU	Руководство по эксплуатации	Микроволновая печь	129

Liebe Kundin, lieber Kunde,

vielen Dank für Ihr Vertrauen. Wir freuen uns, dass Ihre Wahl auf ein SEVERIN Qualitätsprodukt gefallen ist und gratulieren Ihnen zu dieser Entscheidung.

Die Marke SEVERIN steht seit über 115 Jahren für Beständigkeit, deutsche Qualität und Entwicklungskraft. Jedes Gerät der Marke SEVERIN wurde mit Sorgfalt geprüft und hergestellt.

In den sieben Kategorien Kaffee, Frühstück, Küche, Grillen & Genießen, Haushalt, HairCare und Kühlen & Gefrieren bietet SEVERIN mit über 200 verschiedenen Produkten ein umfassendes Sortiment an Elektrokleingeräten an. Wir haben für jeden Anlass genau das richtige Produkt für Sie.

Besuchen Sie uns auch im Internet unter **www.severin.de** oder **www.severin.com**.

Viel Spaß mit Ihrem neuen Gerät.

**Ihre
Geschäftsleitung und Mitarbeiter
der SEVERIN Elektrogeräte GmbH**

Mikrowelle

Liebe Kundin, lieber Kunde,

bitte die Gebrauchsanweisung sorgfältig vor der Benutzung des Gerätes durchlesen und für den weiteren Gebrauch aufbewahren. Das Gerät darf nur von Personen benutzt werden, die mit den Sicherheitsanweisungen vertraut sind.

Aufbau Gerät

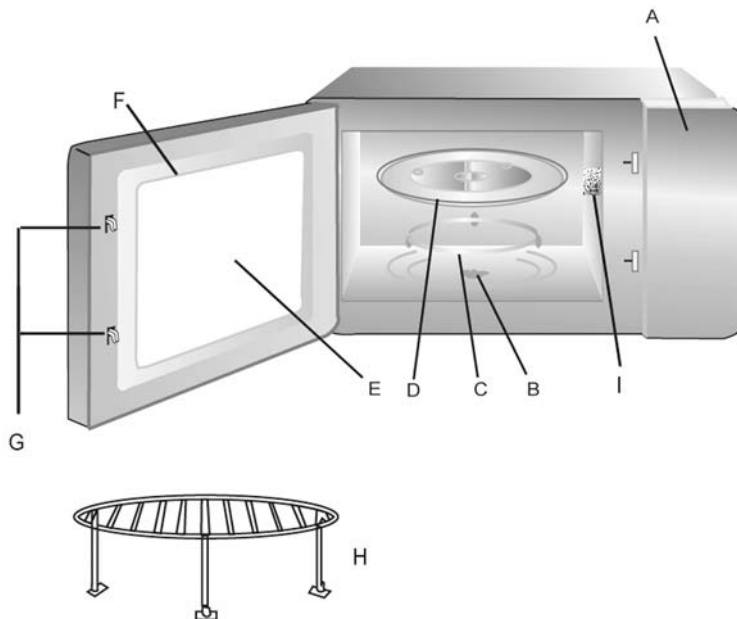

- A. Bedienfeld
- B. Antrieb für Rollring
- C. Rollring
- D. Glasdrehsteller
- E. Sichtfenster
- F. Tür
- G. Türverriegelung
- H. Grillrost
- I. Schutzabdeckung

Aufbau Bedienfeld

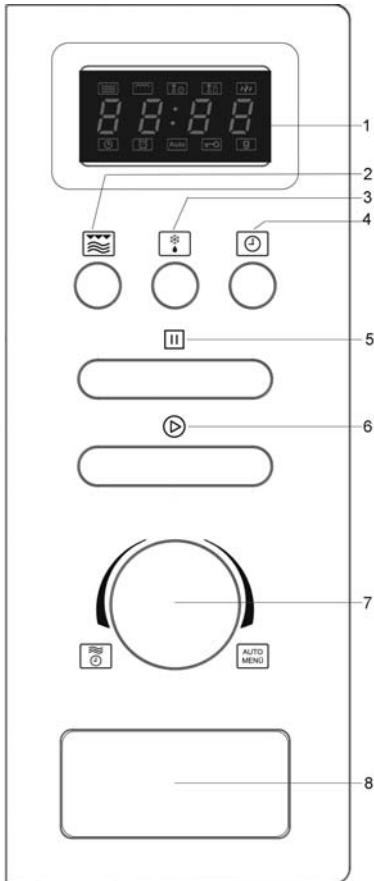

1. Anzeigefeld
2. Mikrowelle / Grill / Kombination
3. Auftauen nach Gewicht/Zeit
4. Uhr / Timer
5. Stop
6. Start/+30 Sek./Bestätigen
7. Drehknebel (Mikrowelle / Zeit / Automatik)
8. Türöffner

Aufbau Anzeigefeld

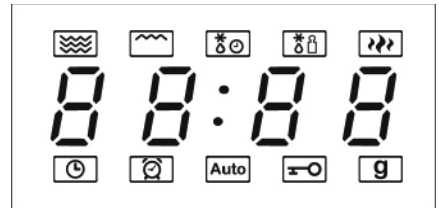

- Mikrowellenfunktion
- Grillfunktion
- Auftauen Zeit
- Auftauen Gewicht
- Garen (MW-Leistung 100-80 %)

Im Anzeigefeld werden die Uhrzeit bzw. die von Ihnen eingestellte Laufzeit und die von Ihnen ausgewählten Funktionen angezeigt.

- Uhrzeit
- Timer
- Auto** - Automatikfunktion
- Kindersicherung
- g** - Gewicht

Sicherheitshinweise

Wichtige Sicherheitshinweise
Sorgfältig lesen und für den weiteren Gebrauch aufbewahren.

Anschluss

Das Gerät ist mit einem fest installierten Stecker ausgestattet. Das Gerät nur an eine vorschriftsmäßig installierte, geerdete Schutzkontaktsteckdose anschließen. Die Netzspannung muss der auf dem Typenschild des Gerätes angegebenen Spannung entsprechen. Das Gerät entspricht den Richtlinien, die für die CE-Kennzeichnung verbindlich sind.

Montage des Gerätes

Vor der Montage des Gerätes die separate Montageanleitung gründlich lesen!

Das Gerät kann in handelsübliche 600 mm breite Hängeschränke oder Stand-Hochschränke eingebaut werden. Das Gerät nur in ein ausreichend großes Fach **ohne Rückwand** einbauen. Die erforderlichen Maße und Seitenabstände können den Abbildungen der separaten Montageanleitung entnommen werden.

- Es muss eine ausreichende Luftzirkulation gewährleistet sein. Daher die Lüftungsschlitze am Gerät und eventuelle Belüftungsöffnungen des Einbauschranks nicht abdecken.
- Die Anschlussleitung darf beim Einbau nicht beschädigt oder geknickt werden und muss von heißen Geräteteilen ferngehalten werden.
- Zur sicheren Montage muss eine Schutzkontaktsteckdose in Reichweite des Gerätes vorhanden sein.
- Die Schutzkontaktsteckdose muss gut erreichbar sein, um im Notfall schnell den Netzstecker des Gerätes ziehen zu können. Alternativ muss das Gerät über einen fest installierten Schalter allpolig vom Netz getrennt werden können.
- Das Gerät nicht über einem Kochfeld oder in der Nähe von Hitzequellen oder Wasser einbauen.

Wichtige Hinweise

- **Achtung: Speisen können sich entzünden. Lassen Sie das Gerät während des Mikrowellen-, Grill- und Kombinationsbetriebs niemals unbeaufsichtigt.**
- Das Gerät darf nur bei geöffneter Einbaumöbeltür betrieben werden.
- Das Gerät nicht im Freien betreiben oder aufbewahren.
- Das Mikrowellengerät ist ausschließlich zum Auftauen, Erwärmen und Garen von Lebensmitteln vorgesehen. Das Trocknen von Speisen oder Kleidung und die Erwärmung von Heizkissen, Hausschuhen, Schwämmen, feuchten Putzlappen und Ähnlichem kann zu Verletzungen, Entzündungen und Feuer führen.
- Wird das Gerät falsch bedient oder zweckentfremdet verwendet, kann keine Haftung für evtl. auftretende Schäden übernommen werden.
- Es darf nur mikrowellengeeignetes Geschirr verwendet werden. Nähere Informationen entnehmen Sie bitte aus dem Abschnitt „*Geeignetes Geschirr verwenden*“.
- Das Gerät ist nicht dazu bestimmt, mit einer externen Zeitschaltuhr oder einem separatem Fernwirkssystem

betrieben zu werden.

- Das Gerät kann von Kindern ab 8 Jahren sowie von Personen mit reduzierten physischen, sensorischen oder mentalen Fähigkeiten oder Mangel an Erfahrung und/oder Wissen benutzt werden, wenn sie beaufsichtigt oder bezüglich des sicheren Gebrauchs des Gerätes unterwiesen wurden und die daraus resultierenden Gefahren verstanden haben.
- Kinder dürfen nicht mit dem Gerät spielen.
- Reinigung und Benutzer-Wartung dürfen nicht durch Kinder durchgeführt werden es sei denn, sie werden beaufsichtigt.
- Kinder jünger als 8 Jahre sind vom Gerät und der Anschlussleitung fernzuhalten.
- Das Gerät darf aus Gründen der elektrischen Sicherheit nicht mit Flüssigkeiten behandelt oder gar darin eingetaucht werden.
- **Warnung!** Während des Gebrauchs werden das Gerät und seine berührbaren Teile heiß. Vorsicht ist geboten, um das Berühren von Heizelementen zu vermeiden. Kinder jünger als 8 Jahre müssen ferngehalten werden, es sei denn, sie werden ständig beaufsichtigt.
- **Warnung!** Wenn das Gerät in der kombinierten Betriebsart betrieben wird, dürfen Kinder wegen der vorkommenden Temperaturen das Gerät nur unter Aufsicht von Erwachsenen benutzen.
- Bei Nutzung der Grillfunktion, sowie bei kombinierter Betriebsart ist besondere Vorsicht geboten, um das Berühren der Heizelemente im Inneren der Mikrowelle zu vermeiden.
- Das Gerät ausschalten und vom Stromnetz trennen:
 - vor jeder Reinigung,
 - bei Störungen während der Benutzung
 - nach jedem Gebrauch
- Den Netzstecker nicht an der Anschlussleitung aus der Steckdose ziehen; fassen Sie den Netzstecker an.
- **Warnung!** Das Gerät wird an berührbaren Oberflächen heiß und an den Entlüftungsöffnungen kann heißer Dampf austreten. Verbrennungsgefahr!
- Die Anschlussleitung von heißen Geräteteilen fernhalten.
- Wird das Gerät nicht sauber gehalten und Nahrungsmittelreste nicht entfernt, kann dies zu einer Güteminderung der Oberfläche führen, was wiederum eine Beeinträchtigung der Lebensdauer des Geräts mit sich bringen und eventuell eine Gefahr für den Benutzer darstellen kann. Nähere Angaben zur Reinigung und Benutzer-Wartung entnehmen Sie bitte dem Abschnitt „Reinigung“.
- Keine aggressiven scheuernden Reiniger oder scharfe Metallschaber für die Reinigung des Glases der Tür verwenden, da sie die Oberfläche zerkratzen können. Dies kann das Glas zerstören.
- Dampfreiniger dürfen nicht zur Reinigung verwendet werden.
- Das Gerät ist dazu bestimmt, im Haushalt und ähnlichen Anwendungen verwendet zu werden, wie z.B.
 - in Küchen für Mitarbeiter in Läden, Büros und anderen gewerblichen Bereichen
 - in landwirtschaftlichen Betrieben
 - von Kunden in Hotels, Motels und anderen Unterkünften
 - in Frühstückspensionen
- **Achtung!** Es ist für alle anderen, außer für den Fachmann, gefährlich, irgendeine Wartungs- oder Reparaturarbeiten auszuführen, die die Entfernung einer Abdeckung erfordern, die den Schutz gegen



Strahlenbelastung durch Mikrowellenenergie sicherstellt. Dies gilt auch für den Austausch der speziellen Anschlussleitung oder der Beleuchtung. Schicken Sie daher im Reparaturfall das Gerät zu unserem Kundendienst. Die Anschrift finden Sie im Anhang der Anweisung.

- Eine Erwärmung von Getränken mit der Mikrowelle kann zu einem verzögert ausbrechenden Kochen führen. Die üblicherweise auftretenden Dampfblasen treten nicht auf, obwohl der Siedepunkt schon erreicht ist. Daher ist beim Hantieren mit dem Behälter, z.B. bei der Entnahme aus dem Gerät, besondere Vorsicht geboten. Dieser Siedeverzug kann vermindert werden, wenn ein temperaturbeständiger Glasstab während des Erwärmens in die Flüssigkeit gestellt wird.
- Eier mit Schale oder ganze hart gekochte Eier dürfen nicht in Mikrowellengeräten erwärmt werden, da sie explodieren können, selbst nachdem die Erwärmung durch Mikrowellen beendet ist.
- **Achtung:** Flüssigkeiten oder andere Speisen dürfen nicht in verschlossenen Behältern erwärmt werden, da sie leicht explodieren können.
- Der Inhalt von Babyfläschchen und Gläsern mit Kindernahrung muss umgerührt oder geschüttelt werden, damit eine gleichmäßige Temperaturverteilung entsteht. Anschließend muss die Temperatur vor dem Verbrauch überprüft werden, um Verbrennungen zu vermeiden!
- Beim Erwärmen oder Kochen von Speisen in brennbaren Materialien, wie Kunststoff- oder Papierbehälter, besteht die Gefahr, dass dieses Material sich entzündet. Ebenso können Speisen austrocknen und sich entzünden, wenn eine zu lange Einschaltzeit gewählt wurde. Fette oder Öle können sich ebenfalls entzünden. Daher muss das eingeschaltete Gerät laufend überwacht werden. Brennbare Flüssigkeiten, z.B. konzentrierter Alkohol, dürfen nicht erwärmt werden.
- Wenn Rauch abgegeben wird, ist die Tür geschlossen zu halten, um eventuell auftretende Flammen zu ersticken. Das Gerät sofort ausschalten und das Gerät vom Stromnetz trennen.
- Benutzen Sie bei der Entnahme der Speisen aus dem Garraum geeignete Topflappen. Nicht nur im Grillbetrieb wird das Geschirr heiß, sondern auch im Mikrowellenbetrieb, da die heiße Speise auch das Geschirr erwärmt.
- Speisethermometer sind nicht für den Mikrowellenbetrieb geeignet.

Vor der Inbetriebnahme

- Überprüfen Sie das Gerät und die Anschlussleitung nach dem Auspacken und vor der Inbetriebnahme auf Beschädigungen.
- **Achtung!** Die Tür, inkl. Sichtfenster, Türdichtung und Türverriegelungen, darf nicht verbogen oder beschädigt sein, damit keine Mikrowellenstrahlung austreten kann. Dies gilt auch für das gesamte Gehäuse und die Garraumwände. Im Falle einer Beschädigung darf das Gerät nicht in Betrieb genommen werden, bevor es von einem Fachmann repariert worden ist.
- Entfernen Sie sämtliches Verpackungsmaterial und alle Einlagen aus dem Gerät. Das Verpackungsmaterial ist recycelbar.
- Entfernen Sie **nicht** die aufgeklebte Schutzfolie der Türinnenseite, den Rolling/Antrieb des Drehtellers oder die graubraune Schutzabdeckung (I) neben der Innenraumbeleuchtung an der rechten Garraumseite.
- Halten Sie Kinder von Verpackungsmaterial fern. Es besteht u.a. Erstickungsgefahr!
- Reinigen Sie das Gerät vor der ersten Inbetriebnahme und nach längerem Nichtgebrauch wie unter „Reinigung“ beschrieben ist.
- Setzen Sie den Rolling/Antrieb und den Gesteller in das Gerät.
- Das Gerät nie ohne den Rolling/Antrieb und den Glasdrehteller betreiben.
- Heizen Sie das Gerät bei der ersten Inbetriebnahme in der Grillstufe (ohne Mikrowelle!) für 10 Minuten auf. Hierbei kann ein leichter Geruch entstehen, daher für eine ausreichende Belüftung sorgen.
- Dieses Produkt ist ein ISM-Gerät der Gruppe 2 Klasse B. Gruppe 2 umfasst alle ISM-Geräte (industrielle, wissenschaftliche, medizinische) in denen Radiofrequenzenergie entsteht und/oder in Form von elektromagnetischer Ausstrahlung zur Bearbeitung

von Material benutzt wird, sowie Funkerosionsgeräte. Klasse B sind Geräte für den Hausgebrauch oder Geräte an Stromversorgungsnetzen, die Wohngebäude speisen.

Hinweis: Das Gerät niemals ohne Inhalt in Betrieb nehmen. Das Gerät könnte sonst beschädigt werden.

Funktion der Mikrowelle (Gruppe II nach EN 55011)

Im Gerät werden elektromagnetische Wellen erzeugt, die die in den Speisen enthaltenen Moleküle, hauptsächlich Wassermoleküle, zu starken Schwingungen anregen. Aufgrund dieser Schwingungen entsteht Wärme. Lebensmittel mit einem hohen Flüssigkeitsgehalt erwärmen sich daher schneller als relativ trockene Lebensmittel. Die Erwärmung entsteht besonders schonend direkt im Lebensmittel. Das Geschirr wird nur indirekt von der Speise mit erwärmt.

Geeignetes Geschirr verwenden

- Legen Sie die Lebensmittel zum Garen nicht direkt auf den Glasdrehteller, sondern benutzen Sie geeignetes Geschirr. Das Geschirr darf nicht über den Drehteller hinausragen.
- Mikrowellen werden von metallischen Flächen reflektiert und können das Gargut nicht erreichen. Es kann außerdem zur Funkenbildung kommen, wenn sich Metall im Garraum befindet und das Gerät könnte hierdurch Schaden nehmen.
- Bestecke oder Metallbehälter dürfen daher nicht im Mikrowellengerät verwendet werden. Einige Verpackungen enthalten, z.B. unter einer Papierschicht, Alu-Folie oder Drähte und sind daher ebenfalls ungeeignet. Sollte der Einsatz von Aluminiumfolie in einem Rezept empfohlen werden, muss diese eng an der Speise anliegen. Es muss sichergestellt sein, dass zwischen den Garraumwänden und der Aluminiumfolie mindestens ein **Abstand von 2,5 cm** eingehalten wird.
- Geschirr darf kein Metalldekor enthalten, z.B. Goldrand oder metallhaltige Farben. Ungeeignet ist auch Bleikristall. Im Geschirr, z.B. in den Griffen, dürfen sich keine geschlossenen Hohlräume befinden. Poröses Geschirr kann eventuell beim Spülen Wasser aufnehmen und ist daher nicht geeignet. Geschirr aus dem Kunststoff Melamin nimmt Energie auf und ist ungeeignet.

Mikrowellenbetrieb

- Geschirr aus hitzebeständigem Glas oder Porzellan eignet sich gut für den Mikrowellenbetrieb.
- Kunststoff kann verwendet werden, wenn er hitzebeständig ist. Im Handel ist spezielles Mikrowellengeschirr aus Kunststoff erhältlich.
- Bratschläuche oder -beutel sollten mit Löchern versehen werden, damit ein Druckanstieg vermieden wird.

Grillbetrieb

- Für den Grillbetrieb können Sie alle hitzebeständigen Geschirrarten und Behälter verwenden, die auch für einen herkömmlichen Backofen geeignet sind. Kunststoffgeschirr darf im Grillbetrieb nicht verwendet werden!
- Das Gargut kann auch direkt auf den Grillrost gelegt werden. Der Grillrost wird auf den Glasdrehteller gestellt.

Kombination Mikrowelle-Grill

- Im Kombinationsbetrieb werden die Mikrowelle und der Grill wechselweise zugeschaltet. Daher muss das Geschirr mikrowellengeeignet **und** hitzebeständig sein. Kunststoffgeschirr kann aufgrund der hohen Temperaturen nicht benutzt werden. Das Geschirr darf kein Metall enthalten.

Bedienung

Allgemeines zur Programmierung

Das Gerät arbeitet mit modernster Elektronik, um ein optimales Garergebnis zu erzielen.



- Zum Unterbrechen einer Einstellung/Programmierung die Taste **[II]** drücken.
- Zum Abbrechen die Taste **[II]** ein zweites Mal drücken.
- Zum Neustart der Programmierung die Bestätigungstaste **[▶]** drücken.

Signalton

Beim Betätigen einer Taste oder des Drehknobels ertönt ein Signalton, der die Eingabe bestätigt.

Allgemeine Bedienfolge



- Die zu erhitze Speise in ein geeignetes Geschirr geben und auf den Glasdrehteller in den Garraum stellen.
- Speisen im Mikrowellenbetrieb abdecken, damit ein Austrocknen verhindert wird. Mikrowellengeeignete Abdeckhauben aus Glas oder Kunststoff sind im Handel erhältlich.

- Im Kombinations- oder Grillbetrieb keine Abdeckung verwenden.
- Zum Grillen kann der Grillrost auf den Glasdrehteller gestellt werden. Das Gargut dann direkt auf den Grillrost legen.
- Die Tür schließen und gewünschtes Programm einstellen.
- Nach dem Starten des Programms beginnt sich der Glasdrehteller sofort zu drehen und die Beleuchtung wird während des Garvorgangs zugeschaltet.
- Wenn während des Garvorgangs die Tür geöffnet oder  gedrückt wird, um z.B. die Speise zur gleichmäßigen Wärmeverteilung umzurühren, wird das Gerät abgeschaltet und die eingestellte Garzeit solange angehalten. Nachdem Sie die Tür wieder geschlossen und die Taste  gedrückt haben, läuft die Zeit weiter und der Garvorgang wird fortgesetzt.
- Zum Abbrechen des Programms 2 mal  drücken.
- Nach Ablauf der eingestellten Zeit ertönen fünf Signaltöne, die Beleuchtung im Gerät erlischt und im Display erscheint die aktuelle Uhrzeit.
- Die Tür öffnen und das Geschirr mit der Speise entnehmen.
- Lassen Sie die Speise noch einige Minuten ruhen, damit sich die Wärme gleichmäßig verteilen kann.

Hinweis: Die Zählsschritte beim Einstellen der Garzeit sind wie folgt:



0 – 1 Minute	:	5 Sekunden-Schritte
2 – 5 Minuten	:	10 Sekunden-Schritte
5 – 10 Minuten	:	30 Sekunden-Schritte
10 – 30 Minuten	:	1 Minute-Schritte
30 – 95 Minuten	:	5 Minuten-Schritte

Drehknebel

Der Drehknebel ist versenkt und kann durch Drücken gelöst werden. Durch Drehen des Drehknebels nach rechts  werden die Automatikprogramme eingestellt. Durch Drehen nach links  kann eine Zeit zum Garen mit 100 % Mikrowellenleistung eingestellt werden. Durch Drücken der Bestätigungstaste  werden die ausgewählten Programme gestartet.

Uhr



Nachdem das Gerät an die Stromversorgung angeschlossen wurde, zeigt das Display „0:00“ an und ein Signalton ertönt.

1. Die Taste  zweimal drücken. Im Anzeigefeld blinkt die Stundenanzeige.
 2. Den Drehknebel drehen, um die korrekte Stunde zwischen 0-23 einzustellen.
 3. Die Taste  drücken. Die Minutenanzeige blinkt.
 4. Den Drehknebel drehen, um die korrekten Minuten einzustellen.
 5. Die Taste  drücken, um die Uhrzeiteinstellung abzuschließen.
- „:“ blinkt und die Uhrzeit wird angezeigt.

Die Einstellung der Uhr kann durch Drücken der Taste  abgebrochen werden.

Bei der ersten Inbetriebnahme und bei Unterbrechung der Stromversorgung muss die Uhrzeit neu eingestellt werden.

Quick-Programm:

Durch Drücken der Taste  sind häufig genutzte Mikrowellen-Zeiten sofort wählbar. Die Mikrowellenleistung beträgt dann immer 100%. Bei jedem Betätigen der Taste  werden 30 Sekunden zu der Garzeit hinzugefügt.

Hinweis: Der Garvorgang beginnt direkt nach Drücken der Taste .

Beispiel: Die Mikrowelle soll bei einer Leistung von 100% 2 Minuten garen.

Die Taste  4mal drücken. Im Anzeigefeld erscheint 2:00 und die Mikrowelle startet.

Durch Drücken der Taste  können die Laufzeiten bei bereits gestarteten Programmen in 30-Sekunden-Schritten erhöht werden.



Mikrowelle

Zum Programmieren eines Garvorganges muss die Funktion (Mikrowelle) und die Leistung gewählt, die Dauer des Garvorganges eingestellt und das Programm gestartet werden. Die Leistung wird durch mehrfaches Drücken der Taste  eingestellt. Die maximal einstellbare Garzeit beträgt 95 Minuten.

	Leistung			
	Leistung (P)	Anzeige	Typ	
1 mal	800 W	P100	Hoch	Schnelles Erhitzen

2 mal	640 W	P80	Hoch	Garen
3 mal	400 W	P50	Mittel	Fortkochen
4 mal	240 W	P30	Auftauen	von Lebensmitteln
5 mal	80 W	P10	Auftauen	von empfindlichen Lebensmitteln

Beispiel: Die Mikrowelle soll 5 Minuten bei einer Leistung von 80% garen.



1. Die Taste  2mal drücken. Im Anzeigefeld erscheint **P80**.
2. Die Bestätigungstaste  drücken.
3. Den Drehknebel drehen, bis im Anzeigefeld **5:00** erscheint.
4. Die Bestätigungstaste  drücken.

Grillen

Beim Grillen wird mit Strahlungswärme gegart. Das Grill-Programm kann zum Überbacken oder Grillen von dünnen Fleischstücken verwendet werden.

Die Auswahl des Programms erfolgt durch 6maliges Drücken der Taste . Die maximal einstellbare Garzeit beträgt 95 Minuten.

Beispiel: Das Gerät soll 30 Minuten grillen.

1. Die Taste  6mal drücken. Im Anzeigefeld wird „G“ angezeigt.
2. Die Bestätigungstaste  drücken.
3. Den Drehknebel drehen, bis im Anzeigefeld **30:00** erscheint.
4. Die Bestätigungstaste  drücken, um den Garvorgang zu starten.

Beobachten Sie beim Grillen das Fleisch, um nach Erreichen einer ausreichenden Bräunung dieses zu wenden bzw. bei einer ausreichenden Garung zu entnehmen. Beim Grillprogramm ertönt nach Ablauf der halben Grillzeit ein Signalton, der zum Wenden des Grillgutes auffordert.

Grillrost

Das Grillgut kann direkt auf den Grillrost gelegt werden. Der Grillrost wird auf den Glasdrehteller gestellt.

Kombinationsprogramme Grill und Mikrowelle

Für diese Kombination von Grill und Mikrowelle gibt es zwei Einstellungen.



Die maximal einstellbare Garzeit beträgt 95 Minuten.

Einstellung 1:

55 % der eingestellten Zeit im Mikrowellenbetrieb und 45 % im Grillbetrieb.

Diese Einstellung eignet sich besonders zum Garen von Kartoffeln und Geflügel.

Beispiel: Das Gerät soll 30 Minuten in der Einstellung 1 betrieben werden.



1. Die Taste  7mal drücken.
Im Anzeigefeld wird „C1“ angezeigt.
2. Die Bestätigungstaste  drücken.
3. Den Drehknebel drehen, bis im Anzeigefeld **30:00** erscheint.
4. Die Bestätigungstaste  drücken, um den Garvorgang zu starten.

Einstellung 2:

36 % der eingestellten Zeit im Mikrowellenbetrieb und 64 % im Grillbetrieb.

Diese Einstellung eignet sich besonders zum Garen von Fisch und Gratin.



Beispiel: Das Gerät soll 12 Minuten in der Einstellung 2 betrieben werden.

1. Die Taste  8mal drücken.
Im Anzeigefeld wird „C2“ angezeigt.
2. Die Bestätigungstaste  drücken.
3. Den Drehknebel drehen, bis im Anzeigefeld **12:00** erscheint.
4. Die Bestätigungstaste  drücken, um den Garvorgang zu starten.

Auftau-Programme:



Auftauen nach Gewicht

Bei diesem Auftau-Programm kann durch Angabe des Gewichts Gargut aufgetaut werden.

1. Die Taste  einmal drücken. Im Display erscheint **dEF1**.
2. Mit dem Drehknebel das entsprechende Gewicht einstellen (100 bis 2000 g).
3. Die Bestätigungstaste  drücken, um den Auftauvorgang zu starten. Im Anzeigefeld wird die verbleibende Auftauzeit angezeigt.



Auftauen nach Zeit

Bei diesem Auftau-Programm kann durch Angabe der Zeit Gargut aufgetaut werden.







1. Die Taste  zweimal drücken. Im Display erscheint **dEF2**.
2. Mit dem Drehknebel die entsprechende Zeit einstellen (bis zu 95 min).
3. Die Bestätigungstaste  drücken, um den Auftauvorgang zu starten. Im Anzeigefeld wird die verbleibende Auftauzeit angezeigt.



Automatik-Kochprogramme

Durch die Automatik-Kochprogramme können Lebensmittel gegart werden, ohne die Leistung oder die Garzeit einzustellen.

1. Gewünschtes Programm aus untenstehender Tabelle auswählen
2. Den Drehknebel nach rechts drehen, bis im Anzeigefeld **A-1 bis A-8** angezeigt wird.
3. Die Bestätigungstaste  drücken.
4. Mithilfe des Drehknebels das gewünschte Gewicht gemäß untenstehender Tabelle auswählen.
5. Die Bestätigungstaste  drücken, um den Garvorgang zu starten.

Im Anzeigefeld wird nun die Laufzeit des Programms angezeigt.

Menü	Gewicht	Anzeigefeld
 A-1 Pizza aufwärmen	200 g	200
	400 g	400
 A-2 Fleisch garen (ohne Bräunung)	250 g	250
	350 g	350
	450 g	450
 A-3 Gemüse	200	200
	300	300
	400	400
 A-4 Nudeln	50 g (mit 450 ml kaltem Wasser)	50
	100 g (mit 800 ml kaltem Wasser)	100
 A-5 Gebackene Kartoffeln	200 g	200
	400 g	400
	600 g	600
 A-6 Fisch	250 g	250
	350 g	350
	450 g	450

 A-7 Getränke	1 Tasse (120 ml)	1
	2 Tassen (240 ml)	2
	3 Tassen (360 ml)	3
 A-8 Popcorn	50 g	50
	100 g	100

A-1 Pizza aufwärmen:

Die gebackenen Pizzastücke auf einem mikrowellengeeigneten Teller auf den Drehteller stellen.

A-2 Fleisch garen (ohne Bräunung):

Das rohe Fleisch auf einem mikrowellengeeigneten Teller auf den Drehteller stellen.

Zur Bräunung anschließend die Grillfunktion benutzen.

A-3 Gemüse:

Das Gemüse mit etwas Wasser in eine Schale geben und auf den Drehteller stellen.

A-4 Nudeln:

Nudeln in einen Behälter geben, mit kaltem Wasser übergießen und auf den Drehteller stellen.

A-5 Gebackene Kartoffeln:

Rohe Kartoffeln mit Schale auf einem mikrowellengeeigneten Teller auf den Drehteller stellen.

A-6 Fisch:

Den Fisch auf einem mikrowellengeeigneten Teller auf den Drehteller stellen.

A-7 Getränke:

Die Getränke in einem mikrowellengeeigneten Gefäß auf den Drehteller stellen.





A-8 Popcorn:

Für Mikrowellen-Popcorn in Tüten. Bitte beachten sie die Anweisung des Herstellers.

Mehrere Programme programmieren

Sie können das Gerät mit zwei Programmen programmieren, um z.B. erst aufzutauen und dann mit Mikrowelle zu garen. Als Programme können neben dem Auftau-, Mikrowellen- und Grillprogramm auch die Kombinationsprogramme C1 und C2 benutzt werden. Bei Verwendung der Auftau-Programme werden diese stets vor Beginn des Garvorgangs gestartet.

Beispiel: Sie möchten erst 10 Minuten auftauen und dann 5 Minuten mit 80 % Mikrowellenleistung garen.



1. Die Taste  zweimal drücken. Im Display erscheint **dEF2**.
2. Mit dem Drehknebel 10 Minuten einstellen.
3. Die Taste  2mal drücken. Im Anzeigefeld erscheint **P80**.
4. Die Bestätigungstaste  drücken.
5. Den Drehknebel drehen, bis im Anzeigefeld **5:00** erscheint.
6.  drücken.

Im Anzeigefeld leuchten nacheinander die Programmfunktionen und die einzelnen Laufzeiten auf. Am Ende des gesamten Programms ertönen 5 Signaltöne.

Tipp: Diese Funktion kann optimal beim Garen durch Einstellen von unterschiedlichen Mikrowellenleistungen genutzt werden. Zu Beginn eine hohe Leistung einstellen, anschließend eine niedrige Leistung, damit dem Gargut noch Wärme zugeführt wird. Die Wärme kann sich dann noch optimal verteilen, obwohl sich das Gargut schon in der sogenannten Ruhephase befindet.



Küchentimer



Mit dieser Einstellung kann das Gerät als Timer benutzt werden.

1. Die Taste  einmal drücken.
2. Mit dem Drehknebel die entsprechende Zeit einstellen (bis zu 95 min).
3. Die Bestätigungstaste  drücken, um den Timer zu starten.

Kindersicherung:

Die Kindersicherung verhindert, dass Kinder das Gerät unerwünscht in Betrieb nehmen können.

Zum Einschalten der Kindersicherung die Taste  3 Sekunden lang drücken. In der Anzeige erscheint .

Um die Kindersicherung wieder auszuschalten, erneut die Taste  3 Sekunden lang drücken. Im Anzeigefeld erlischt .

Hinweis: Lässt sich das Gerät nicht in Betrieb nehmen, überprüfen Sie, ob die Kindersicherung eingeschaltet ist.

Reinigung

- Vor jeder Reinigung das Gerät ausschalten, vom Stromnetz trennen und ausreichend abkühlen lassen.
- Das Gerät darf nicht mit Wasser behandelt werden. Es darf kein Wasser in die Lüftungsöffnungen innen oder außen am Gerät eindringen. Ein Dampfreiniger darf nicht zur Reinigung verwendet werden.
- Zur Reinigung des gesamten Gerätes eignen sich ein nur leicht angefeuchtetes weiches Tuch und etwas Spülmittel. Anschließend mit einem weichen Tuch trockenreiben.
- Benutzen Sie keine Scheuermittel oder andere aggressive Reinigungsmittel. Backofenreinigungsspray darf nicht verwendet werden.
- Reinigen Sie den Garraum nach jedem Gebrauch und entfernen Sie eventuelle Lebensmittelreste.
- Die Türinnenseite, der Türrahmen und der Rollring/Antrieb, sowie die Lauffläche unter dem Glasdreheller müssen stets sauber gehalten werden.
- Den Grillrost, den Glasdreheller und den Rollring/Antrieb in heißem Spülwasser reinigen.

Sonstige Hinweise

Technische Daten

Abmessungen außen:	595 mm (L) x 345 mm (T) x 388 mm (H)
Einbaumaße:	560 mm x 340 mm x 380 mm
Abmessungen innen	
• Glasdreheller:	Ø 245 mm
• Höhe über dem Glasdreheller:	175 mm
Gerätengewicht:	ca. 15 kg
Betriebsspannung:	230 V~ 50 Hz
Leistungsaufnahme gesamt:	1250 W
• Grill:	1000 W
• Mikrowelle:	800 W
Abgabeleistung	
• Mikrowelle:	80 W - 800 W

Ersatzteile und Zubehör

Ersatzteile oder Zubehör können bequem im Internet auf unserer Homepage <http://www.severin.de> unter dem Unterpunkt „Service / Ersatzteil-Shop“ bestellt werden.

Entsorgung



Geräte, die mit diesem Symbol gekennzeichnet sind, müssen getrennt vom Hausmüll entsorgt werden. Diese Geräte enthalten wertvolle Rohstoffe, die wiederverwertet werden können. Eine ordnungsgemäße Entsorgung schützt die Umwelt und die Gesundheit Ihrer Mitmenschen. Ihre Gemeindeverwaltung bzw. Ihr Fachhändler gibt Auskunft über die ordnungsgemäße Entsorgung.

Garantie

SEVERIN gewährt eine Herstellergarantie von zwei Jahren ab Kaufdatum. In diesem Zeitraum beseitigen wir kostenlos alle Mängel, die nachweislich auf Material- oder Fertigungsfehlern beruhen und die Funktion wesentlich beeinträchtigen. Weitere Ansprüche sind ausgeschlossen. Von der Garantie ausgenommen sind: Schäden, die auf Nichtbeachtung der Gebrauchsanweisung, unsachgemäße Behandlung oder normalen Verschleiß zurückzuführen sind, ebenso leicht zerbrechliche Teile wie z. B. Glas, Kunststoff oder Glühlampen. Die Garantie erlischt bei Eingriff nicht von SEVERIN autorisierter Stellen. Sollte eine Reparatur erforderlich werden, bitte das Gerät ohne Zubehörteile, gut verpackt, mit Fehlererklärung und Kaufbeleg versehen, direkt an den SEVERIN-Service senden. Die gesetzlichen Gewährleistungsrechte gegenüber dem Verkäufer und eventuelle Verkäufergarantien bleiben unberührt.

Microwave oven

Dear Customer,

Before using the microwave oven, please read the following instructions carefully and keep this manual for future reference. The appliance must only be used by persons familiar with these instructions.

Parts of the appliance

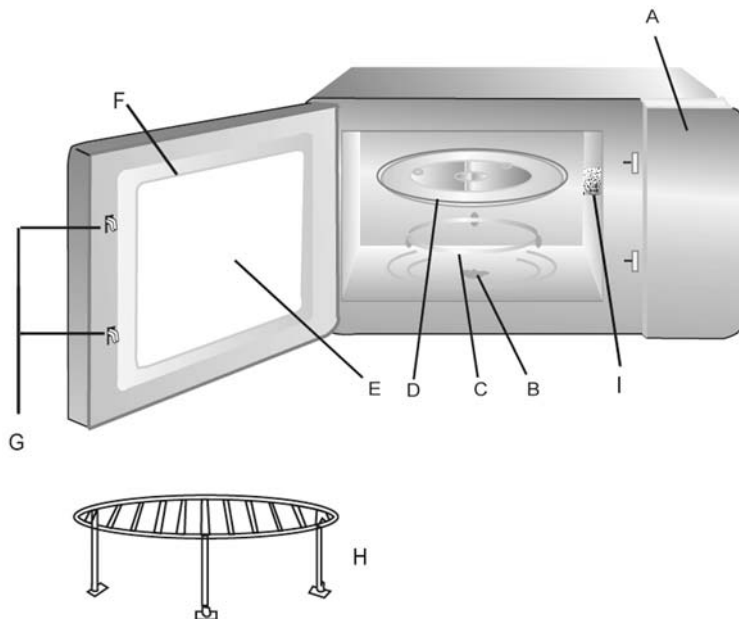

- A. Control panel
- B. Drive unit for roller ring
- C. Roller ring
- D. Glass turntable
- E. Inspection window
- F. Door
- G. Door locks
- H. Grill rack
- I. Protective cover



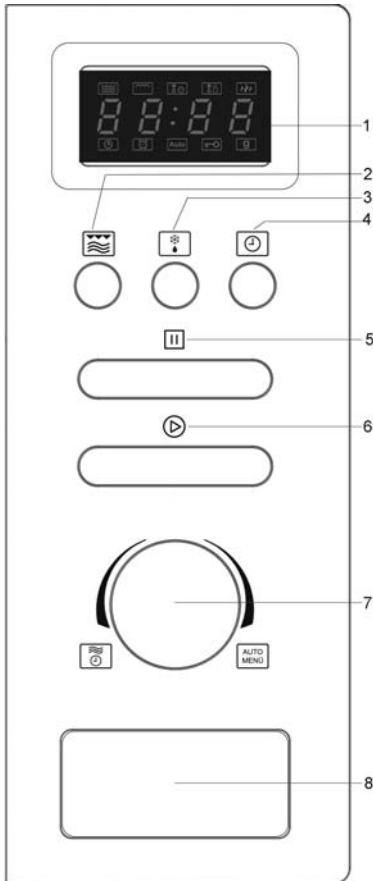

Control panel detail



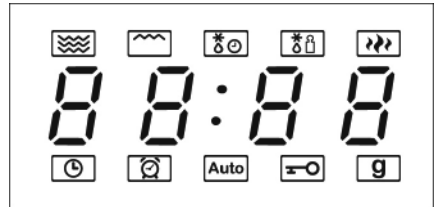

1. Display
2. Microwave / Grill / Combination
3. Defrosting according to weight / time
4. Clock/Timer
5. Stop
6. Start / +30 sec. / Confirm
7. Rotary control (Microwave / Time / Auto)
8. Door open

Display



-  - Microwave function
-  - Grill function
-  - Defrosting according to time
-  - Defrosting according to weight
-  - Cooking (microwave output 100-80 %)

The display area shows the current time of the day or, during operation, the running time programmed and functions selected by you.

-  - Clock
-  - Timer
- Auto** - Automatic function
-  - Childproof safety device
- g** - Weight

Important safety instructions

Please read the following instructions carefully and keep this instruction manual for future reference.

Connection to the mains supply

This unit is equipped with a fixed plug. The appliance should only be connected to an earthed socket installed in accordance with the regulations. Make sure that the supply voltage corresponds with the voltage marked on the rating label. This product complies with all binding CE labelling directives.

Installing the unit

Read the separate installation instructions thoroughly prior to installation.

The unit can be installed in any standard hanging cupboard or floor-standing cabinet with a minimum width of 600 mm. The unit must only be installed in a sufficiently large compartment **without a rear wall**. The dimensions and lateral clearances required for proper installation can be found in the separate installation instructions.

- Sufficient ventilation must be ensured at all times. Therefore do not obstruct any ventilation slots on the unit or any ventilation openings there may be in the cupboard.
- Ensure that the power cord is not damaged or kinked when installing the unit, and keep it well away from any hot parts of the appliance.
- To ensure safe installation, a suitable safety power outlet must be within range of the appliance.
- The power outlet must be easily accessible to ensure that the plug can be quickly removed in an emergency. Alternatively, the unit may be installed in such a way that it can be disconnected completely (all poles) from the mains by a separate, fixed switch.
- Do not install the unit above a cooking range, or near any other heat sources, or in the vicinity of water.

Important notes

- **Caution: certain types of food may tend to catch fire. Do not, under any circumstances, leave the appliance unattended when using the microwave, grill or combination functions.**
- The unit may be operated only with any door to the installation cupboard open.
- Do not operate or store the appliance outdoors.
- This microwave oven is intended for the defrosting, heating and cooking of food only. **Caution:** any attempt to dry food or clothing, to heat up warming pads, house slippers, sponges, wet cleaning cloths etc. may cause injuries, combustion or fire.
- No responsibility will be accepted if damage results from improper use, or if these instructions are not complied with.
- Use only suitable kitchen utensils. For detailed information, please refer to section '*Always use suitable kitchen utensils*'.
- The appliance is not intended to be operated by means of an external timer or separate remote-control system.
- This appliance may be used by children (at least 8 years of age) and by persons with reduced physical, sensory or

mental capabilities, or lacking experience and knowledge, provided they have been given supervision or instruction concerning the use of the appliance and fully understand all dangers and safety precautions involved.

- Children must not be permitted to play with the appliance.
- Children must not be permitted to carry out any cleaning or maintenance work on the appliance unless they are supervised.
- The appliance and its power cord must be kept well away from children under 8 at all times.
- To avoid the risk of electric shock, do not clean the appliance with water and do not immerse it in water.
- **Caution:** The appliance and its accessible surfaces become hot during operation. Take extreme care not to touch the heating elements. Children under the age of 8 must be kept away at all times unless there is constant supervision.
- **Warning:** Because of the high temperatures that occur during operation in the combination functions, children must not use the appliance unless they are properly supervised by an adult.
- When using the grill or combination functions, take extreme care not to touch the interior heating elements.
- Always switch the appliance off and disconnect it from the mains:
 - before cleaning,
 - in case of any malfunction,
 - after each use.
- When removing the plug from the wall socket, never pull on the power cord; always grip the plug itself.
- **Caution:** The exterior surfaces of the appliance may become hot during operation. There is also a danger of steam being emitted through the ventilation slots, with a consequent risk of scalding.
- Keep the power cord well away from any hot parts of the unit.
- If the unit is not kept properly clean, deterioration in the quality of its surfaces may be caused, with possible subsequent shortening of its life-cycle, as well as potential risk to the user's safety. Any food residue should therefore be removed right away. For detailed information on cleaning the appliance, please refer to the section *Cleaning*.
- To avoid scratches on the glass door, do not use aggressive or harsh cleaning solutions or sharp metal scrapers to clean it, as damage to the glass may otherwise occur.
- Do not use steam cleaning appliances.
- This appliance is intended for domestic or similar applications, such as the
 - staff kitchens in shops, offices and other similar working environments,
 - agricultural working environments,
 - by customers in hotels, motels etc. and similar accommodation,
 - in bed-and breakfast type environments.
- **Caution:** Any maintenance or repair work requiring the removal of any microwave radiation protection cover represents a serious hazard to unqualified persons. This includes the replacement of the special power cord or an interior light bulb. The unit must not be opened, except by qualified personnel. If repairs are needed, please send the appliance to one of our customer service departments. The address can be found in the appendix to this manual.
- When heating liquids in your microwave oven, the liquid may heat up beyond boiling-point without visible evidence of bubbling. It is therefore important to exercise extreme caution when handling any containers, e.g. when removing



them from the oven.

The risk of such over-boiling may be reduced by placing a heat-resistant glass rod in the container during the heating process.

- Eggs in their shells or whole hard-boiled eggs must not be heated up in a microwave oven, since they may explode even after the microwave heating process has finished.
- **Caution:** It is also highly dangerous to heat up liquids or any kind of solid food items in closed containers in the unit, since there is a real danger of explosion.
- The contents of baby bottles or glass containers with baby food must be thoroughly stirred or shaken to ensure that the temperature is evenly distributed. **To avoid painful and dangerous scalding, always check the temperature before feeding a child.**
- When heating or cooking food contained or wrapped in combustible materials such as plastic or paper, there is a danger of those materials igniting. It is also possible that food will dry out or even ignite if the selected cooking time is excessive. Fat or oil are also inflammable substances. It is therefore important to supervise the appliance during operation. Highly volatile or inflammable liquids such as concentrated alcohol must of course not be heated up.
- Should any smoke be noticed during operation, keep the door closed to inhibit or smother any flames. Switch the unit off immediately and disconnect it from the mains.
- To prevent burns, a suitable oven-cloth must always be used when removing food items from the oven, since the utensils and cooking containers heat up not only during use of the grill, but also during microwave operation.
- Special food thermometers (as used in conventional baking ovens) are not suitable for use with microwave ovens.

Before using for the first time

- After unpacking and before connecting to the mains, check the unit and its power cord carefully for any signs of damage.
- **Caution:** Ensure that the door, including the viewing window, door seal and door locks, are not damaged or bent and that it closes firmly against the support. This is important to ensure that no microwave energy is allowed to escape during operation. For the same reason, the entire casing as well as the inside of the oven must be carefully checked.
Should the unit show any signs of damage, it must not be used under any circumstances until it has been repaired by a qualified technician.
- Remove any exterior and interior packaging materials. All these materials are suitable for recycling.
- **Do not remove** the protective film covering the inside of the door, nor the turntable/drive unit or the grey-brown protective cover (I) next to the light on the right of the interior.
- **Caution:** Keep any packaging materials well away from children – such materials are a potential source of danger, e.g. of suffocation.
- Before the appliance is used for the first time, or after extended periods of non-use, it should be thoroughly cleaned as described in the section *Cleaning*.
- Insert the roller ring/drive unit and the glass turntable into the unit.
- Do not operate the appliance without the roller ring/drive unit and glass turntable properly fitted.
- Before the microwave appliance is used for the first time, let it heat up on the grill setting (without the microwave function activated) for approximately 10 minutes. This will remove the smell typically encountered when first switching on a grill. A little smoke may be emitted; this is quite normal, but ensure there is sufficient ventilation.
- This appliance is a group 2 class B ISM device. Group 2 contains all ISM devices (industrial, scientific, medical) generating radio frequency energy and/or using radio frequency energy in the form of electro-magnetic radiation to process materials; it also comprises spark erosion devices. Class B specifies devices designed for domestic use, or any similar devices integrated in the general power grid supplying domestic units.

Note: Do not switch the unit on unless the food to be heated or cooked has been placed inside the oven. Operating the appliance empty could result in damage to the unit.

The microwave function (Group II in compliance with EN 55011)

Electromagnetic energy is generated inside the unit, causing the molecules in the food (mainly water molecules) to oscillate and subsequently causing the food to become hot. Food with high water content will therefore heat up faster than relatively dry food. The heat is generated gradually inside the food. Any utensils, container or plates used are heated up only indirectly as a result of the food temperature.

Always use suitable kitchen utensils

- Do not place the food directly onto the glass turntable; always use a suitable plate or cooking container. Make sure that the container does not protrude over the rim of the glass turntable.
- Metal objects are to be avoided since microwaves are reflected from metal surfaces and might not reach the food to be cooked. Any metal in the oven could also cause sparks, resulting in possible damage to the unit.
- As a general rule, cutlery or metal containers must not be used in the microwave oven. Some food wrappings contain aluminium foil or wires underneath a layer of paper and are therefore also unsuitable for use with microwave appliances. Should the use of aluminium foil be recommended in a recipe, ensure that the food is tightly wrapped in the aluminium foil (avoiding any air blisters). Ensure a minimum **distance of 2.5 cm** between the aluminium foil and the interior walls of the oven.
- Always make sure that the cooking container or plate used does not contain any metal decoration such as a gold rim or colour containing metal particles. Lead crystal objects are also not suitable. Always make sure that no parts of the cooking containers used are hollow (e.g. the handles). Porous materials may have absorbed water during cleaning and are again not suitable. Cooking containers or utensils made of 'Melamine' plastic material absorb energy and are also unsuitable.

Using the microwave function

- Containers made from heat-resistant glass or porcelain are particularly suitable for use in microwave appliances.
- Plastic is suitable only if it is heat-resistant. Plastic cooking containers especially designed for use with microwave ovens are available at most kitchenware dealers.
- Cooking bags etc. should be punctured to be able to release any high pressure during cooking.

Using the grill function

- When using the grill function, any heat-resistant containers or plates suitable for conventional ovens may be used. Do not use any plastic items when using the grill.
- The food to be cooked can be put directly on the grill rack, which is then placed on the glass turntable.

Using the microwave/grill combination function

- When using the microwave/grill combination, the microwave and grill functions are activated alternately. The containers or plates must therefore be suitable for use in a microwave appliance **as well as** being heat-resistant. Because of the relatively high temperatures, plastic items must not be used. Make sure that the container or plate used does not contain any metal parts.

Operation

General information on programming the unit

To ensure optimum results, this appliance uses state-of-the-art electronics.



- To interrupt a setting process or a programme, press the **|||** key.
- To cancel, press the **|||** key again.
- To restart programming, press the confirmation key **▶**.

Acoustic signal

When any control button is pressed or the rotary control turned, a correct input is acknowledged by a beep signal.

General operating sequence



- Place the food to be heated in a suitable container. Place the container onto the turntable in the oven.
- When food is placed in the microwave, it should be covered to prevent it from drying out. Glass or plastic covers especially designed for use with microwave appliances are available at most kitchenware dealers.
- When using the combination or grill function, do not cover the food to be cooked.
- When grilling, place the grill rack directly on the glass turntable and place the food on the grill rack.

- Close the door and set the desired programme.
- As the programme is started, the turntable starts to rotate. During operation, the interior light remains on.
- If, during operation, the door is opened or the  key is pressed (e.g. to stir or to turn the food in order to ensure that the temperature is evenly distributed), the timer and programme functions are automatically suspended. The programme will automatically resume only after the door is closed again and the rotary control  is pressed.
- Press  twice to interrupt the programme.
- A 5-beep signal indicates that the pre-programmed cooking time has elapsed; at the same time, the interior lighting switches off and the display shows the current time.
- Open the door and remove the container with the food.
- In order to achieve an even heat distribution through the food, the container should be set aside for several minutes.

Note: The following steps are used for setting the cooking time:



0 – 1 minute	:	5-second steps
2 – 5 minutes	:	10-second steps
5 – 10 minutes	:	30-second steps
10 – 30 minutes	:	1-minute steps
30 – 95 minutes	:	5-minute steps

Rotary control

The rotary control is recessed and released by pushing it in. Any automatic programmes are selected by turning the control to the right . A cooking time with a microwave setting of 100 % can be selected by turning the control to the left . The selected programmes are started by pressing the confirmation key .

Clock

Once the unit has been connected to the power supply, the display shows **0:00'** and an acoustic signal is heard.



1. Press  twice. The hour digits start flashing in the display.
2. Turn the rotary control to set the correct hour value between **0** and **23**.
3. Press . The minute digits start flashing.
4. Turn the rotary control to set the correct minutes.
5. Press  to finish setting the time.

The symbol **:** flashes and the correct time is shown.

The time setting process can be cancelled by pressing the  key.

The clock must be set when the appliance is connected for the first time, and also if a power failure has reset the clock.

Quick-programming:

The most commonly used microwave time-settings can be called up simply by pressing the  key. With this function, the microwave power setting is **always** 100%. Each press on the  key adds 30 seconds to the cooking time.

Note: the cooking process starts as soon as the  key is pressed.

Example: to programme the microwave function for a cooking time of 2 minutes at 100% power.

Press the  key 4 times. The display shows **2:00** and the microwave operation starts.

By pressing , the running times can be increased in 30-second-steps even if a programme has already started.



The microwave function

To programme the unit for cooking, the correct mode (microwave), the required power setting and the cooking time must be selected, before the programme sequence can be started. The power setting is selected by repeatedly pressing . The cooking time can be pre-set to a maximum of 95 minutes.

	Power settings			
	Power (P)	Display	Type	
1 x	800 W	P100	High	Rapid heating
2 x	640 W	P80	High	Cooking
3 x	400 W	P50	Medium	Simmering

4 x	240 W	P30	Defrosting	Defrosting food
5 x	80 W	P10	Defrosting	Defrosting sensitive food



Example: to programme the microwave function for a cooking time of 5 minutes at 80% power.

1. Press  twice. The display shows **P80**.
2. Press the confirmation key .
3. Turn the rotary control until the display shows **5:00**.
4. Press the confirmation key  to start the cooking process.

Grill function

The grilling process uses radiation heat to cook the food. The programme is suitable for cooking ,au gratin' or for grilling thin pieces of meat. The programme is selected by pressing  6 times. The maximum programmable cooking time is 95 minutes.

Example: to programme the unit for a grilling time of 30 minutes.

1. Press  6 times. The display shows '**G**'.
2. Press the confirmation key .
3. Turn the rotary control until the display shows **30:00**.
4. Press the confirmation key .

As the meat needs to be turned after one side is sufficiently browned, and taken out once it is done on both sides, this process should be closely monitored. Once half the grilling time has elapsed, a beep signal reminds you to turn the food over.

Grill rack

The food to be cooked is put directly on the grill rack, which is then placed on the glass turntable.



Grill/microwave combination programmes

For this grill/microwave combination, two programme settings are available. The cooking time can be pre-set to a maximum of 95 minutes.

Setting 1:

The microwave function is active for 55% of the pre-programmed time, the grill function for 45%. This programme is suitable for cooking potatoes or poultry.



Example: to programme the unit for a cooking time of 30 minutes at setting 1

1. Press  7 times.
The display shows '**C1**'.
2. Press the confirmation key .
3. Turn the rotary control until the display shows **30:00**.
4. Press the confirmation key  to start the cooking process.

Setting 2:

The microwave function is active for 36% of the pre-programmed time, the grill function for 64%. This programme is suitable for cooking fish or cooking ,au gratin'.



Example: to programme the unit for a cooking time of 12 minutes at setting 2

1. Press  8 times.
The display shows '**C2**'.
2. Press the confirmation key .
3. Turn the rotary control until the display shows **12:00**.
4. Press the confirmation key  to start the cooking process.

Defrost programmes:



Defrosting according to weight

This programme is useful for defrosting food by setting the weight.

1. Press  once. The display shows **DEF1**.
2. Use the rotary control to select the weight of the food to be defrosted (100g to 2000g).
3. Press the confirmation key  to start the defrost programme. The remaining defrosting time is shown in the display.



Defrosting according to time

This programme defrosts food by setting the defrosting time.









1. Press  twice. The display shows **dEF2**.
2. Use the rotary control to select the defrosting time (up to 95 mins.).
3. Press the confirmation key  to start the defrost programme. The remaining defrosting time is shown in the display.

Automatic cooking programmes

These programmes are helpful when cooking or heating up food without having to select any particular settings, e.g. for power or cooking time.

1. Select the desired programme from the table below.
2. Turn the rotary control to the right until the display shows **A-1** to **A-8**.
3. Press the confirmation key .
4. Use the rotary control to select the desired weight according to the table below.
5. Press the confirmation key  to start the cooking programme.

The display shows the selected programme running time.

Menu	Weight	Display
 A-1 Warming up pizza	200 g	200
	400 g	400
 A-2 Cooking meat (without browning)	250 g	250
	350 g	350
	450 g	450
 A-3 Vegetables	200	200
	300	300
	400	400
 A-4 Pasta	50 g (in cold water, 450 ml)	50
	100 g (in cold water, 800 ml)	100
 A-5 Baked potatoes	200 g	200
	400 g	400
	600 g	600
 A-6 Fish	250 g	250
	350 g	350
	450 g	450
 A-7 Beverages	1 cup (120 ml)	1
	2 cups (240 ml)	2
	3 cups (360 ml)	3
 A-8 Popcorn	50 g	50
	100 g	100

A-1 Warming up pizza:

Put the baked pizza slices on a suitable plate and place it on the turntable.

A-2 Cooking meat (without browning):

Put the raw meat on a suitable plate and place it on the turntable.

Use the grill function afterwards to brown the meat.

A-3 Vegetables:

Put the vegetables in a suitable bowl with some water and place it on the turntable.

A-4 Noodles/pasta:

Put the pasta in a suitable container and cover with cold water; place the container on the turntable.

A-5 Baked potatoes:

Put the raw, unpeeled potatoes on a suitable plate and place it in the centre of the oven.

A-6 Fish:

Place the fish on a suitable container in the centre of the oven.

A-7 Beverages:

Put the beverage in a suitable container and place it on the turntable.





A-8 Popcorn:

For microwave popcorn (available in bags). Always refer to the manufacturer's instructions on the package.

Setting multiple programmes

The unit may be set for a maximum of two programmes running consecutively, e.g. defrosting, followed by cooking with the microwave function. Any defrosting, microwave or grill programme as well as a combination of programmes may be selected. Any defrosting programme must of course run before any cooking programme can be started.

Example: 10 minutes defrosting, followed by cooking with the microwave function for 5 minutes at 80% power.



1. Press the  key twice. The display shows **dEF2**.
2. Set the rotary control to 10 minutes' defrosting time.
3. Press the  key twice. The display shows **P80**.
4. Press the confirmation key .
5. Turn the rotary control until the display shows **5:00**.
6. Press .

The current functions with their remaining running times are shown consecutively on the display. 5 beeps indicate that the entire programme has finished.

Hint: This memory function is especially helpful when using the microwave to cook food at different power settings. While a higher power setting is selected initially, the power can be reduced at a later stage in order to keep the food hot, and to ensure that the heat is evenly distributed when the food is already done.

Kitchen timer



The unit can be used separately as a kitchen timer.

1. Press the  key once.
2. Use the rotary control to set the desired running time (max 95 mins.).
3. Press the confirmation key  to start the timer.

Childproof safety device:

This safety device prevents children from operating the appliance without supervision.

To activate the safety device, press  for 3 seconds. The indicator  appears on the display.

To switch off the safety device, press  again for 3 seconds. The indicator  disappears.

Note: Should you experience a problem when switching the appliance on, first verify that the safety device is not activated.

Cleaning

- Before cleaning the appliance, ensure it is disconnected from the mains and has cooled down completely.
- Do not clean the unit with water: ensure that no water is allowed to enter the ventilation slots on the inside or outside of the unit. Do not use any steam cleaning appliances for cleaning.
- The entire unit may be wiped with a slightly damp lint-free cloth and a mild household detergent. Wipe thoroughly dry afterwards.
- Do not use abrasives or harsh cleaning solutions. Commercially available cleaning sprays for conventional baking ovens are not to be used.
- The interior surfaces must be cleaned thoroughly after each cycle of use. Any food residue must be removed.
- The inside of the door, the door frame, the roller ring/drive unit and the guiding track area underneath the glass turntable must be kept clean at all times.
- The grill rack, the glass turntable and the roller ring/drive unit may be cleaned with warm soapy water.

Additional information

Technical specifications

Outside dimensions:	595 mm (H) x 345 mm (W) x 388 mm (D)
Dimensions (min) of installation space:	560 mm x 340 mm x 380 mm
Inside dimensions:	
· glass turntable:	Ø 245 mm
· clearance above the glass turntable:	175 mm
Unit weight:	approx. 15.0 kg
Operating voltage:	230 V~ 50 Hz
Total power consumption:	1250 W
· grill	1000 W
· microwave	800 W
Microwave output:	80 W - 800 W



Disposal

Devices marked with this symbol must be disposed of separately from your household waste, as they contain valuable materials which can be recycled. Proper disposal protects the environment and human health. Your local authority or retailer can provide information on the matter.

Guarantee

This product is guaranteed against defects in materials and workmanship for a period of two years from the date of purchase. Under this guarantee the manufacturer undertakes to repair or replace any parts found to be defective, providing the product is returned to one of our authorised service centres. This guarantee is only valid if the appliance has been used in accordance with the instructions, and provided that it has not been modified, repaired or interfered with by any unauthorised person, or damaged through misuse.

This guarantee naturally does not cover wear and tear, nor breakables such as glass and ceramic items, bulbs etc. This guarantee does not affect your statutory rights, nor any legal rights you may have as a consumer under applicable national legislation governing the purchase of goods. If the product fails to operate and needs to be returned, pack it carefully, enclosing your name and address and the reason for return. If within the guarantee period, please also provide the guarantee card and proof of purchase.

Four à micro-ondes

Chère cliente, Cher client,

Avant d'utiliser ce four à micro-ondes, lisez attentivement les instructions suivantes et conservez le présent manuel d'instructions pour toute référence ultérieure. L'appareil doit être utilisé exclusivement par des personnes familiarisées avec les présentes instructions.

Description de l'appareil

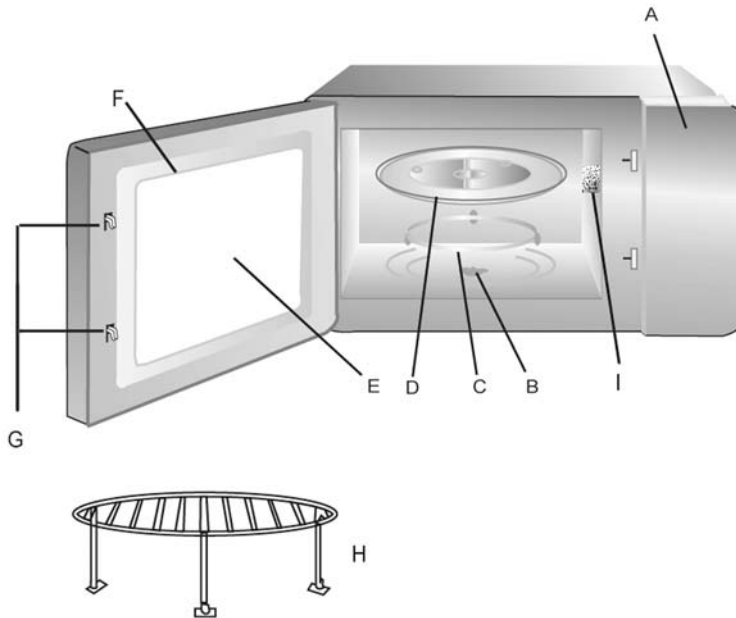

- A. Tableau de commande
- B. Axe d'entraînement pour anneau de rotation
- C. Anneau de rotation
- D. Plateau tournant en verre
- E. Hublot d'observation
- F. Porte
- G. Verrous de la porte
- H. Grille de cuisson
- I. Capot de protection



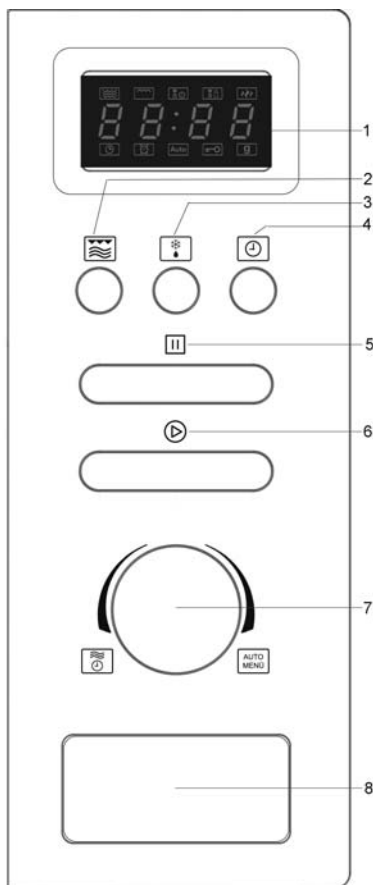

Tableau de commande



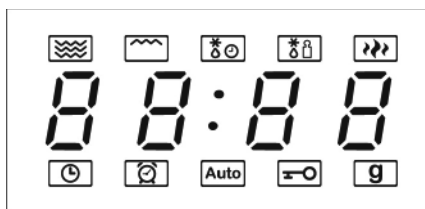



1. Ecran d'affichage
2. Micro-ondes / Gril / Fonction combinée
3. Décongélation selon le poids/la durée
4. Horloge/Minuterie
5. Arrêt
6. Démarrage / +30 sec. / Confirmation
7. Bouton de commande rotatif (Micro-ondes / Temps de cuisson / Auto)
8. Ouverture de la porte

Ecran d'affichage



-  - Fonction micro-ondes
-  - Fonction gril
-  - Décongélation selon la durée
-  - Décongélation selon le poids
-  - Cuisson (puissance micro-ondes 100-80 %)

Cet écran d'affichage indique l'heure de la journée ou, pendant le fonctionnement de l'appareil, le temps de cuisson programmé et les fonctions que vous avez sélectionnées.

-  - Horloge
-  - Minuterie
- Auto** - Fonction automatique
-  - Dispositif de sécurité pour la protection des enfants
-  - Poids

Consignes de sécurité

Consignes de sécurité importantes

Lisez attentivement les instructions ci-après et conservez ce manuel d'instructions pour toute référence ultérieure.

Branchement au secteur

Cet appareil est équipé d'une prise moulée. L'appareil doit être branché exclusivement sur une prise de courant avec terre, installée selon les normes en vigueur. Assurez-vous que la tension d'alimentation correspond à la tension indiquée sur la plaque signalétique de l'appareil. Ce produit est conforme aux directives obligatoires inhérentes au marquage CE.

Installation de l'appareil

Lisez soigneusement les instructions données séparément concernant l'installation avant de procéder à l'installation de l'appareil.

L'appareil peut être installé dans tout placard suspendu ou armoire posée au sol d'une largeur de 600 mm minimum. L'appareil ne doit être installé que dans un compartiment assez large et **sans fond**. Les dimensions et les espaces latéraux nécessaires à une installation correcte figurent dans les instructions d'installation données séparément.

- Une ventilation suffisante doit être assurée en permanence. De ce fait, ne bloquez pas les orifices de ventilation de l'appareil ou ceux qui peuvent se trouver dans le placard.
- Assurez-vous que le cordon d'alimentation n'est ni endommagé ni tordu lors de l'installation de l'appareil, et tenez-le éloigné des parties chaudes de l'appareil.
- Pour assurer une installation en toute sécurité, une prise de courant adaptée et répondant aux normes de sécurité doit se trouver à proximité de l'appareil.
- La prise murale doit être facilement accessible pour permettre le retrait rapide de la prise de l'appareil en cas d'urgence. Dans le cas contraire, l'appareil doit être installé de façon à ce qu'il puisse être complètement débranché (tous les pôles) du secteur au moyen d'un interrupteur fixe indépendant.
- Ne pas installer l'appareil au-dessus d'une cuisinière ou à proximité de sources de chaleur ou d'eau.

Remarques importantes

- **Attention : Certains types d'aliments peuvent s'enflammer. Ne laissez pas l'appareil sans surveillance lorsque vous utilisez les fonctions micro-ondes, gril ou fonction combinée four à micro-ondes/gril.**
- L'appareil ne peut fonctionner que si la porte du placard est laissée ouverte.
- Ne pas faire fonctionner ou ranger l'appareil à l'extérieur.
- Ce four à micro-ondes a été conçu exclusivement pour la décongélation. **Avertissement :** Le réchauffage et la cuisson d'aliments chauds, de chaussons, d'éponges, de serpilières mouillées, etc. peut entraîner des risques de blessures, combustion ou feu.
- Nous déclinons toute responsabilité en cas de dommages résultant d'une utilisation erronée ou de la non-conformité aux présentes instructions.
- Utilisez uniquement des ustensiles de cuisine adaptés. Pour des informations plus détaillées, veuillez vous référer au

paragraphe 'Utilisez toujours des ustensiles de cuisine appropriés'.

- L'appareil n'est pas destiné à être utilisé avec un programmateur externe ou une télécommande indépendante.
- Cet appareil peut être utilisé par des enfants (à partir de 8 ans) et par des personnes souffrant de déficiences physiques, sensorielles ou mentales, ou manquant d'expérience ou de connaissances, s'ils ont été formés à l'utilisation de l'appareil et ont été supervisés, et s'ils en comprennent les dangers et les précautions de sécurité à prendre.
- Les enfants ne sont pas autorisés à jouer avec l'appareil.
- Les enfants ne doivent pas être autorisés à nettoyer ou à entreprendre des travaux de maintenance sur l'appareil à moins d'être supervisés.
- L'appareil et son cordon d'alimentation doivent être, à tout moment, tenus hors de portée des enfants de moins de 8 ans.
- Pour éviter le risque de chocs électriques, ne pas nettoyer l'appareil à l'eau et ne pas le plonger dans l'eau.
- **Attention:** L'appareil et les surfaces accessibles deviennent chauds pendant l'utilisation. Prenez soin de ne pas toucher la résistance. Les enfants de moins de 8 ans doivent être tenu éloignés en permanence à moins d'être constamment surveillés.
- **Avertissement** En raison des très hautes températures utilisées par les fonctions combinées, cet appareil ne doit pas être utilisé par les enfants sans la surveillance d'un adulte.
- Lors de l'utilisation des fonctions gril ou combinées, prenez soin de ne pas toucher la résistance interne.
- Eteignez toujours l'appareil et débranchez-le de la prise murale:
 - avant tout nettoyage,
 - en cas de fonctionnement défectueux.
 - Après chaque utilisation.
- Ne débranchez pas l'appareil en tirant sur le cordon ; tirez toujours sur la fiche.
- **Attention :** Les parois extérieures de l'appareil et l'intérieur du four deviennent chauds pendant le fonctionnement. Il existe également un risque d'émission de vapeur par les grilles de ventilation et, par conséquent, un risque de brûlure.
- Tenez le cordon d'alimentation éloigné des parties chaudes de l'appareil.
- Gardez toujours l'appareil dans un état propre. Sinon, les surfaces de l'appareil peuvent être dégradées, ce qui peut écourter la durée de vie de l'appareil et provoquer un risque pour la sécurité de l'utilisateur. Tout reste d'aliment doit donc être retiré immédiatement. Pour des informations détaillées concernant le nettoyage de l'appareil, veuillez vous référer au paragraphe *Entretien et nettoyage*.
- Pour éviter de rayer la porte vitrée, ne pas utiliser de nettoyeurs ménagers abrasifs, chimiques puissants ou des grattoirs métalliques pour nettoyer la porte ; par risque d'endommager la vitre.
- Ne pas utiliser de nettoyeur à vapeur pour nettoyer.
- Cet appareil est destiné à une utilisation domestique ou similaire, telle que
 - dans les cuisines pour personnel, dans des bureaux et autres locaux commerciaux,
 - dans des organisations agricoles,
 - par la clientèle dans les hôtels, motels et hébergements similaires,
 - et dans des maisons d'hôtes.
- **Attention :** Toute intervention nécessitant l'enlèvement d'un dispositif de protection contre les rayons micro-ondes



constitue un risque grave pour toute personne non compétente. Ceci comprend le remplacement du cordon d'alimentation spécial ou d'une ampoule intérieure. L'appareil ne doit pas être ouvert, sauf par un technicien compétent. Si une intervention s'avère nécessaire, retournez l'appareil à l'un de nos Services Après-Vente agréés dont vous trouverez les coordonnées en annexe de ce manuel.

- Les liquides chauffés dans le four à micro-ondes peuvent chauffer au-delà de leur point d'ébullition sans l'apparition de bulles. Il est donc important de manipuler tous les récipients avec extrême prudence, par exemple lors qu'ils sont retirés du four.
Ce risque de surchauffe peut être minimisé en introduisant une tige en verre résistant à la chaleur dans le récipient pendant le chauffage.
- Les œufs frais en coquille et les œufs durs entiers ne doivent pas être chauffés dans un four à micro-ondes car ils risquent d'éclater même après la fin du chauffage par micro-ondes.
- **Attention** : Il est également très dangereux de réchauffer dans l'appareil tout liquide ou aliment solide dans des récipients fermés car il existe un réel risque d'explosion.
- Le contenu des biberons ou des récipients en verre contenant des aliments pour bébés doit être soigneusement remué ou agité pour assurer une température uniforme. **Pour éviter toute brûlure, vérifiez toujours la température des aliments avant de les donner à l'enfant.**
- Le chauffage ou la cuisson d'aliments contenus ou emballés dans un emballage combustible, tel que le plastique ou le papier, présente un risque d'incendie. Les aliments peuvent également se dessécher, voire s'enflammer, si le temps de cuisson est excessif. Les graisses et huiles sont aussi des substances inflammables. Il est donc important de surveiller l'appareil pendant son fonctionnement. Bien entendu, les liquides très volatils et inflammables tels que l'alcool concentré ne doivent jamais être réchauffés.
- En cas d'émission de fumée pendant le fonctionnement, tenez la porte fermée pour retarder ou étouffer les flammes éventuelles. Eteignez immédiatement l'appareil et débranchez-le de la prise murale.
- Pour prévenir tout risque de brûlure, une manique devra toujours être utilisée pour retirer les aliments du four, les ustensiles et récipients de cuisson se réchauffant non seulement pendant l'utilisation du gril mais aussi pendant la fonction micro-ondes.
- Les thermomètres à four (tels qu'utilisés dans les fours traditionnels) ne conviennent pas aux fours à micro-ondes.

Avant la première utilisation

- Après avoir sorti l'appareil de son emballage et avant de le brancher sur une prise murale, vérifiez que l'appareil et son cordon d'alimentation ne présentent aucun dommage.
- Vérifiez également que la porte, l'hublot d'observation, le joint de la porte et les verrous ne sont pas endommagés ou déformés et que la porte se ferme parfaitement contre le montant. Ceci est important afin de prévenir toute émission d'énergie micro-ondes pendant le fonctionnement. Pour cette même raison, vérifiez soigneusement l'intégralité du boîtier et l'intérieur du four.
Si une détérioration quelconque est constatée, en aucun cas l'appareil ne doit être utilisé avant d'être réparé par un technicien qualifié.
- Retirez tous les emballages externes et internes. Les matériaux d'emballage peuvent être recyclés.
- **Ne retirez pas** le film de protection recouvrant l'intérieur de la porte; de même, ne retirez ni l'axe d'entraînement ni le couvercle de protection (I) de couleur gris/brun à droite à l'intérieur du four, près du dispositif d'éclairage.
- **Attention**: Tenez les enfants à l'écart des emballages, qui représentent un risque potentiel, par exemple, de suffocation.
- Avant la première utilisation, ou après toute période prolongée de non utilisation, l'appareil doit être soigneusement nettoyé en

suivant la méthode décrite au paragraphe *Entretien et nettoyage*.

- Placez l'anneau de rotation et le plateau tournant en verre dans l'appareil.
- Ne pas faire fonctionner l'appareil si l'anneau de rotation et le plateau tournant en verre ne sont pas correctement installés.
- Avant la première utilisation du four à micro-ondes, laissez-le chauffer 10 minutes environ sur la fonction gril uniquement (sans que la fonction micro-ondes soit activée) afin d'éliminer l'odeur caractéristique qui se dégage lors de la mise en route initiale de tout gril. Une légère fumée peut être dégagée; ceci est normal, mais prévoyez une aération suffisante.
- Cet appareil est un appareil ISM du Groupe 2, Classe B. Cet appareil appartient à la classe d'appareils ISM de Groupe 2, Classe B. Le Groupe 2 comprend tous les appareils ISM (industriels, scientifiques, médicaux) produisant de l'énergie en radiofréquences et/ou utilisant l'énergie en radiofréquences sous forme de radiation électromagnétique pour le traitement des matériaux; il comprend également les appareils d'électro-érosion. La Classe B désigne les appareils conçus pour un usage domestique, ou tout autre appareil similaire intégré au réseau d'alimentation en électricité domestique.

Remarque : N'allumez pas l'appareil sans avoir placé au préalable les aliments à chauffer ou à cuire à l'intérieur du four.
Tout fonctionnement de l'appareil à vide risque de l'endommager.

La fonction micro-ondes (Groupe II conforme à la norme EN 55011)

Une énergie électromagnétique est générée à l'intérieur de l'appareil, provoquant l'oscillation des molécules alimentaires (des molécules d'eau notamment), déclenchant la chauffe des aliments. Les aliments à forte teneur en eau se réchauffent donc plus rapidement que les aliments secs. La chaleur est graduellement générée à l'intérieur des aliments. Les ustensiles, récipients ou plats utilisés sont chauffés indirectement en raison de la hausse de la température des aliments.

Utilisez toujours des ustensiles de cuisine appropriés

- Ne placez pas les aliments à même le plateau tournant en verre ; utilisez toujours un plat ou un récipient de cuisson approprié. Assurez-vous que le récipient ne dépasse pas du plateau tournant en verre.
- L'emploi d'objets en métal doit être évité car les surfaces métalliques réfléchissent les micro-ondes, qui risquent de ne pas atteindre les aliments destinés à la cuisson. Toute présence de métal dans le four risque également de provoquer des étincelles, qui risquent à leur tour d'endommager l'appareil.
- D'une manière générale, les couverts de table ou de cuisine ou récipients en métal ne doivent pas être utilisés dans le four à micro-ondes. Certains emballages alimentaires comportent de la feuille d'aluminium ou des fils métalliques sous une couche de papier et ne se prêtent donc également pas à l'utilisation avec les appareils à micro-ondes. Si une recette conseille d'utiliser de la feuille d'aluminium, veillez à emballer soigneusement les aliments dans la feuille d'aluminium (en évitant les bulles d'air). **Respectez un espace minimal de 2,5 cm entre la feuille d'aluminium et les parois intérieures du four.**
- Assurez-vous toujours que le récipient ou le plat de cuisson utilisé ne comporte aucune décoration métallique telle qu'un bord doré ou de couleur, contenant des particules métalliques. Les objets en cristal de plomb sont également déconseillés. Assurez-vous toujours que les récipients de cuisson utilisés ne présentent aucun élément creux (par exemple les poignées). Les substances poreuses risquent d'absorber de l'eau pendant le nettoyage et sont donc également déconseillées. Les récipients ou ustensiles de cuisson en 'mélamine' absorbent l'énergie et sont également déconseillés.

Utilisation de la fonction micro-ondes

- Les récipients en verre ou en porcelaine résistants à la chaleur, se prêtent parfaitement à l'utilisation dans les appareils à micro-ondes.
- Les récipients en plastique conviennent également s'ils sont conçus pour résister à la chaleur. Des récipients de cuisson spécialement conçus pour l'utilisation avec les fours à micro-ondes sont disponibles dans la plupart des magasins d'articles de cuisine.
- Les sacs de cuisson etc. seront percés de manière à libérer toute pression élevée pendant la cuisson.

Utilisation de la fonction gril

- Tout récipient ou plat résistant à la chaleur étudié pour les fours traditionnels pourra être utilisé avec la fonction gril. L'emploi d'articles en plastique avec le gril est interdit
- Les aliments destinés à la cuisson peuvent être placés directement sur la grille, qui est alors placée sur le plateau tournant en verre.



Utilisation de la fonction combinée four à micro-ondes/gril

- Lors de l'utilisation de la fonction combinée four à micro-ondes/gril, les fonctions four à micro-ondes et gril sont alternativement activées. Les récipients ou plats doivent donc à la fois se prêter à l'utilisation dans un appareil à micro-ondes et être résistants à la chaleur. A cause des températures relativement élevées, les articles en plastique ne doivent pas être utilisés. Assurez-vous que le récipient ou le plat utilisé ne contient aucun élément en métal.

Fonctionnement

Informations générales concernant la programmation de l'appareil



Pour un fonctionnement optimal, ce four à micro-ondes utilise des composants électroniques de dernière génération.

- Pour interrompre un réglage ou un programme, appuyez sur la touche .
- Pour annuler, appuyez à nouveau sur la touche .
- Pour redémarrer la programmation, appuyez sur la touche de confirmation .

Signal sonore

Lorsque vous appuyez sur un bouton de commande ou si vous tournez le bouton de commande rotatif, l'entrée correcte des informations est indiquée par un signal sonore.



Fonctionnement général

- Placez les aliments destinés à être chauffés dans un récipient approprié. Posez le récipient sur le plateau tournant du four.
- Les aliments placés au four à micro-ondes doivent être couverts pour éviter leur dessèchement. Des couvercles en verre ou en plastique spécialement conçus pour une utilisation dans les appareils à micro-ondes sont disponibles dans le commerce.
- Ne pas couvrir les aliments à cuire pendant la cuisson combinée ou au gril.
- Lors de l'utilisation du gril, posez la grille directement sur le plateau tournant puis placez les aliments sur la grille.
- Fermez la porte, puis sélectionnez le programme désiré.
- Lorsque le programme démarre, le plateau commence à tourner. Pendant le fonctionnement, l'éclairage intérieur reste allumé.
- Si, pendant le fonctionnement, la touche  est pressée ou la porte est ouverte (par exemple, pour remuer les aliments afin d'assurer une bonne répartition de la température), l'appareil s'arrête et les fonctions de minuterie et de programmation sont suspendues. Le programme redémarrera automatiquement uniquement lorsque la porte sera refermée et que le bouton de commande rotatif  sera enfoncé.
- Appuyez deux fois sur la touche  pour interrompre le programme.
- 5 bips sonores indiquent la fin du temps préprogrammé ; au même moment, l'éclairage intérieur s'éteint et l'écran affiche l'heure actuelle.
- Ouvrez la porte et retirez le récipient contenant les aliments.
- Laissez le récipient de côté pendant plusieurs minutes afin d'assurer une distribution uniforme de la chaleur dans les aliments.

Remarque : Pour la programmation, le temps de cuisson est fractionné comme suit :



0 – 1 minute	: par intervalle de 5 secondes
2 – 5 minutes	: par intervalle de 10 secondes
5 – 10 minutes	: par intervalle de 30 secondes
10 – 30 minutes	: par intervalle de 1 minute
30 – 95 minutes	: par intervalle de 5 minutes

Bouton de commande rotatif

Le bouton de commande rotatif est enfoncé et libéré en appuyant dessus. Tous les programmes automatiques sont sélectionnés en tournant le bouton vers la droite . Un temps de cuisson avec un réglage micro-ondes à 100 % peut être sélectionné en tournant le bouton vers la gauche . Les programmes sélectionnés démarrent en appuyant sur la touche de confirmation .

Horloge

Au branchement au secteur, l'écran affiche '0:00' et l'appareil émet un signal sonore.

1. Appuyez deux fois sur la touche . Les chiffres des heures se mettent à clignoter à l'écran.
2. Tournez la commande pour régler les heures (entre 0 et 23).
3. Appuyez sur . Les chiffres des minutes se mettent à clignoter.
4. Tournez le bouton de commande rotatif pour régler les minutes.
5. Appuyez sur  pour terminer le réglage.

Le symbole. ' : ' clignote et l'heure exacte est affichée.

Le réglage de l'heure peut être annulé en appuyant sur la touche .

L'horloge doit être mise à l'heure lors de la première mise en service et en cas de sa réinitialisation suite à une coupure de courant.

Programme rapide :

Les temps de cuisson micro-ondes les plus couramment utilisés peuvent être rappelés en appuyant simplement sur la touche .

Avec cette fonction, le niveau de puissance du four à micro-ondes est **toujours** à 100%. A chaque fois que vous appuyez sur la touche , vous rajoutez 30 secondes au temps de cuisson.

Remarque : la cuisson démarre dès que la touche  est enfoncée.

Exemple : pour programmer la fonction micro-ondes pour un temps de cuisson de 2 minutes à un niveau de puissance à 100%.
Appuyez 4 fois sur la touche . L'écran affiche **2:00** la cuisson en mode micro-ondes démarre.



En appuyant sur la touche , le temps de cuisson peut être augmenté par intervalle de 30 secondes même si le programme a déjà démarré.

La fonction micro-ondes :

Pour programmer l'appareil pour la cuisson, et avant de pouvoir démarrer la séquence de programmation, vous devez sélectionner le mode (micro-ondes), la puissance et le temps de cuisson. La puissance est sélectionnée en appuyant à plusieurs reprises sur la touche . Le temps de cuisson est programmable jusqu'à 95 minutes maximum.

	Réglages de Puissance			
	Puissance (P)	Affichage	Niveau	
1 x	800 W	P100	Maximum	Chauffage rapide
2 x	640 W	P80	Maximum	Cuisson
3 x	400 W	P50	Moyen	Mijotage
4 x	240 W	P30	Décongélation	Décongélation des aliments
5 x	80 W	P10	Décongélation	Décongélation des aliments délicats

Exemple : programmer une cuisson aux micro-ondes à 80 % de la puissance maximum pendant 5 minutes.



1. Appuyez deux fois sur la touche . L'écran affiche **P80**.
2. Appuyez sur la touche de confirmation .
3. Tournez le bouton de commande rotatif pour afficher **5:00**.
4. Appuyez sur la touche de confirmation  pour démarrer la cuisson.

Fonction gril :

La fonction gril cuit les aliments en utilisant la chaleur rayonnante. Le programme gril convient à la cuisson de gratins ou pour les pièces de viande minces.

Le programme est sélectionné en appuyant six fois sur la touche . Le temps de cuisson maximum programmable est de 95 minutes.

Exemple: Pour programmer l'appareil pour un temps de cuisson au gril de 30 minutes.

1. Appuyez 6 fois sur la touche . L'écran affiche '**G**'.
2. Appuyez sur la touche de confirmation .
3. Tournez le bouton de commande rotatif jusqu'à ce que l'écran affiche **30:00**.
4. Appuyez sur la touche de confirmation  pour démarrer la cuisson.

Ce processus doit être surveillé de près car la viande doit être retournée lorsque la première face est saisie, puis retirée dès que grillée. À mi-parcours de la durée de cuisson, un bip retentit pour vous avertir de retourner les aliments.

Grille

Les aliments destinés à la cuisson seront posés à même la grille, qui sera à son tour placée sur le plateau tournant en verre.



Programmes de cuisson combinée gril/micro-ondes :

Pour ce mode de cuisson combinée gril/micro-ondes, deux positions de réglage sont disponibles.
Le temps de cuisson peut être pré-réglé sur un maximum de 95 minutes.

Position de réglage 1 :

La fonction micro-ondes est activée pendant 55% du temps de cuisson pré-programmé, la fonction gril pendant 45%.
Ce programme convient pour la cuisson des pommes de terre ou des volailles.



Exemple : pour programmer l'appareil pour un temps de cuisson de 30 minutes sur la position de réglage 1

1. Appuyez 7 fois sur la touche .
L'écran affiche 'C1'.
2. Appuyez sur la touche de confirmation .
3. Tournez le bouton de commande rotatif jusqu'à ce que l'écran affiche **30:00**.
4. Appuyez sur la touche de confirmation  pour démarrer la cuisson.

Position de réglage 2 :

La fonction micro-ondes est activée pendant 36% du temps de cuisson pré-programmé, la fonction grill pendant 64%.
Ce programme convient pour la cuisson du poisson ou la cuisson des plats 'au gratin'.



Exemple : pour programmer l'appareil pour un temps de cuisson de 12 minutes sur la position de réglage 2

1. Appuyez 8 fois sur la touche .
L'écran affiche 'C2'.
2. Appuyez sur la touche de confirmation .
3. Tournez le bouton de commande rotatif jusqu'à ce que l'écran affiche **12:00**.
4. Appuyez sur la touche de confirmation  pour démarrer la cuisson.

Programmes décongélation :



Décongélation en fonction du poids

Ce programme est utile pour décongeler des aliments en fonction de leur poids.

1. Appuyez une fois sur la touche . L'écran affiche **dEF1**.
2. A l'aide du bouton de commande rotatif, sélectionnez le poids des aliments à décongeler (de 100g à 2000g).
3. Appuyez sur la touche de confirmation  pour démarrer le programme décongélation. Le temps de décongélation restant est affiché.



Décongélation selon la durée

Ce programme décongèle les aliments dans un certain laps de temps.



1. Appuyez deux fois sur la touche . L'écran affiche **dEF2**.
2. A l'aide du bouton de commande rotatif, sélectionnez le temps de décongélation (jusqu'à 95 min.).
3. Appuyez sur la touche de confirmation  pour démarrer le programme décongélation. Le temps de décongélation restant est affiché à l'écran.







Programmes de cuisson automatiques

Ces programmes de cuisson automatiques sont pratiques pour cuire ou réchauffer les aliments sans devoir spécialement programmer, par exemple, le temps de cuisson ou la puissance.

1. Sélectionnez le programme désiré dans le tableau ci-dessous.
2. Tournez le bouton de commande rotatif vers la droite jusqu'à ce que **A-1 à A-8** s'affiche à l'écran.
3. Appuyez sur la touche de confirmation .
4. A l'aide du bouton de commande rotatif, sélectionnez le poids qui convient en vous référant au tableau ci-dessous.
5. Appuyez sur la touche de confirmation  pour démarrer la cuisson.

L'écran affiche le temps de fonctionnement du programme sélectionné.

Carte	Poids	Réglages de Puissance
 A-1 Réchauffer une pizza	200 g	200
	400 g	400
 A-2 Cuire de la viande (sans brunissement)	250 g	250
	350 g	350
	450 g	450

 A-3 Légumes	200	200
	300	300
	400	400
 A-4 Nouilles	50 g (dans de l'eau froide, 450 ml)	50
	100 g (dans de l'eau froide, 800 ml)	100
 A-5 Pommes de terre au four	200 g	200
	400 g	400
	600 g	600
 A-6 Poisson	250 g	250
	350 g	350
	450 g	450
 A-7 Boissons	1 tasse (120 ml)	1
	2 tasses (240 ml)	2
	3 tasses (360 ml)	3
 A-8 Popcorn	50 g	50
	100 g	100

A-1 Réchauffer une pizza:

Posez les parts de pizza sur un plat adapté et placez-le sur le plateau tournant.

A-2 Cuire de la viande (sans brunissement):

Posez la viande dans un plat adapté et placez-le sur le plateau tournant.

Servez-vous ensuite de la fonction gril pour brunir la viande.

A-3 Légumes:

Placez les légumes dans un bol adapté et recouvrez-les d'eau puis posez-le sur le plateau tournant.

A-4 Nouilles/pâtes:

Placez les pâtes dans un récipient adapté et recouvrez-les d'eau ; posez le récipient sur le plateau tournant.

A-5 Pommes de terre au four:

Posez les pommes de terre crues, avec la peau, dans un plat adéquat et placez-le au centre du four.

A-6 Poisson:

Placez le poisson dans un récipient adapté au milieu du four.

A-7 Boissons:

Versez les boissons dans un récipient adapté et posez-le sur le plateau tournant.



A-8 Popcorn:

Pour du popcorn aux micro-ondes (disponible en sachet). Référez-vous toujours aux instructions du fabricant figurant sur l'emballage.

Programmation de programmes multiples

L'appareil peut, au maximum, exécuter deux programmes consécutifs, par ex. décongélation suivie de cuisson micro-ondes. Tous les programmes de décongélation, cuisson micro-ondes ou gril ainsi que les programmes combinés peuvent être sélectionnés. Bien évidemment, tout programme de décongélation doit s'exécuter avant qu'un programme de cuisson puisse être lancé.

Exemple: décongélation pendant une durée de 10 minutes, suivie de cuisson micro-ondes pendant 5 minutes à une puissance de 80%.



1. Appuyez deux fois sur la touche . L'écran affiche **dEF2**.
2. Tournez le bouton de commande rotatif sur un temps de décongélation de 10 minutes.
3. Appuyez deux fois sur la touche . L'écran affiche **P80**.
4. Appuyez sur la touche de confirmation .

5. Tournez le bouton de commande rotatif jusqu'à ce que l'écran affiche **5:00**.
6. Appuyez sur la touche .
Les fonctions en cours ainsi que le temps restant sont affichés consécutivement à l'écran. 5 bips sonores indiquent la fin de l'ensemble du programme.

Astuce: Cette fonction mémoire est surtout pratique pour la cuisson des aliments à des puissances différentes. Une forte puissance peut être sélectionnée pour commencer, suivie d'une puissance réduite lorsque les aliments sont cuits pour assurer la garde au chaud et la distribution uniforme de la chaleur.

Minuterie



L'appareil peut être utilisé séparément comme minuterie.

1. Appuyez une fois sur la touche .
2. A l'aide du bouton de commande rotatif, réglez le temps désiré (max 95 mins.).
3. Appuyez sur la touche de confirmation  pour faire démarrer la minuterie.

Dispositif de sécurité pour la protection des enfants :

Ce dispositif de sécurité empêche les enfants de faire fonctionner l'appareil sans surveillance.

Pour activer le dispositif de sécurité, appuyez pendant 3 secondes sur la touche . Le symbole  s'affiche à l'écran.

Pour désactiver le dispositif de sécurité, appuyez de nouveau sur la touche  pendant 3 secondes. Le symbole  disparaît.

Note: En cas de problème lors de la mise en route de l'appareil, vérifiez d'abord que le dispositif de sécurité n'est pas activé.

Entretien et nettoyage

- Avant de procéder au nettoyage de l'appareil, assurez-vous qu'il est débranché de la prise murale et qu'il a complètement refroidi.
- Abstenez-vous de nettoyer l'appareil avec de l'eau. Interdisez toute pénétration d'eau (aussi minime soit-elle) dans les fentes d'aération prévues sur les parois intérieures ou extérieures de l'appareil. L'emploi d'appareils de nettoyage à la vapeur pour nettoyer ce four est interdit.
- L'appareil intégral pourra être essuyé à l'aide d'un chiffon non pelucheux légèrement humide et d'un léger détergent de ménage. Essuyez-le ensuite soigneusement pour le sécher.
- N'utilisez aucun produit d'entretien abrasif ou concentré. L'emploi des aérosols spécialement étudiés pour le nettoyage des fours traditionnels disponibles dans le commerce est interdit.
- Les parois intérieures doivent être soigneusement nettoyées après chaque cycle de fonctionnement. Tout reste d'aliment doit être retiré.
- L'intérieur de la porte, le cadre de la porte, l'anneau/axe d'entraînement et la zone de guidage sous le plateau tournant vitré doivent être tenus propres en permanence.
- La grille, le plateau tournant en verre et l'anneau de rotation/axe d'entraînement peuvent être nettoyés à l'eau chaude savonneuse.

Informations supplémentaires

Fiche technique

Dimensions extérieures :	595 mm (H) 345 mm (L) 388 mm (P)
Dimensions (min) de l'espace d'installation :	560 mm x 340 mm x 380 mm
Dimensions intérieures :	
• plateau tournant en verre :	Ø 245 mm
• espace libre au-dessus du plateau tournant en verre :	175 mm
Poids de l'appareil :	environ 15 kilos
Tension de service :	230 V~ 50 Hz
Consommation totale d'énergie :	1250 W
• gril	1000 W
• micro-ondes	800 W

Réglages de la puissance des micro-ondes :

80 W - 800 W

Mise au rebut



Les appareils qui portent ce symbole doivent être collectés et traités séparément de vos déchets ménagers, car ils contiennent des matériaux précieux qui peuvent être recyclés. En vous débarrassant correctement de ces appareils, vous contribuez à la prévention de potentiels effets négatifs sur la santé humaine et l'environnement. Votre mairie ou le magasin auprès duquel vous avez acquis l'appareil peuvent vous donner des informations à ce sujet.

Garantie

Cet appareil est garanti par le fabricant pendant une durée de deux ans à partir de la date d'achat, contre tous défauts de matière et vices de fabrication. Au cours de cette période, toute pièce défectueuse sera remplacée gratuitement. Cette garantie ne couvre pas l'usure normale de l'appareil, les pièces cassables telles que du verre, des ampoules, etc., ni les détériorations provoquées par une mauvaise utilisation et le non-respect du mode d'emploi. Aucune garantie ne sera due si l'appareil a fait l'objet d'une intervention à titre de réparation ou d'entretien par des personnes non-agrèées par nous-mêmes. Cette garantie n'affecte pas les droits légaux des consommateurs sous les lois nationales applicables en vigueur, ni les droits du consommateur face au revendeur résultant du contrat de vente/d'achat. Si votre appareil ne fonctionne plus normalement, veuillez l'adresser, sous emballage solide, à une de nos stations de service après-vente agréées, muni de votre nom et adresse. Si vous retournez votre appareil pendant la période de garantie, n'oubliez pas de joindre à votre envoi la preuve de garantie (ticket de caisse, facture etc.) certifiée par le vendeur.

Microwave oven**Beste Klant,**

Voordat men de magnetron oven gebruikt moet men de gebruiksaanwijzing goed doorlezen en deze goed bewaren voor later gebruik. Dit apparaat moet alleen gebruikt worden door personen bekend met de gebruiksaanwijzing.

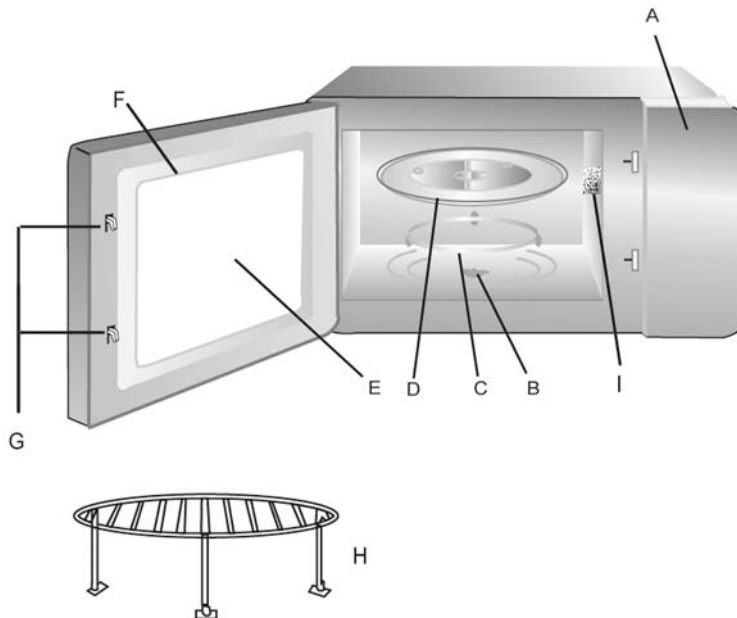
Onderdelen van het apparaat

- A. Controlepaneel
- B. Aandrijfeenheid voor rolring
- C. Rolring
- D. Glazen draaiplaat
- E. Kijkraam
- F. Deur
- G. Deursluitingen
- H. Grillrek
- I. Beschermende afdekking



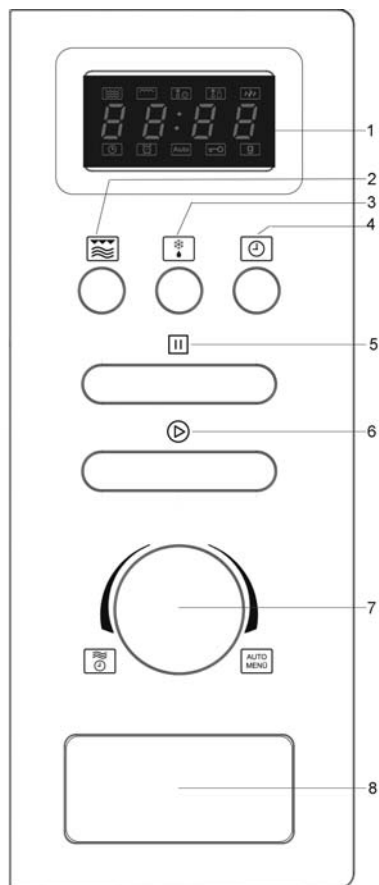

Details controlepaneel

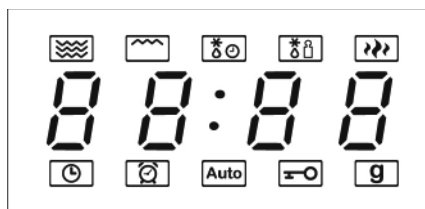

1. Display
2. Magnetron / Grill / Combinatie
3. Ontdooien volgens gewicht / tijd
4. Klok/Timer
5. Stop
6. Start / +30 sec. / Bevestig
7. Draaiknop regelaar (Magnetron / Tijd / Auto)
8. Deuropener

Display



-  - Microwave functie
-  - Grill functie
-  - Ontdooien volgens tijd
-  - Ontdooien volgens gewicht
-  - Koken (vermogen magnetron 100-80 %)

De display area geeft de huidige tijd van de dag aan, of tijdens gebruik, de looptijd geprogrammeerd en functies geselecteerd door jou.

-  - Klok
-  - Timer
- Auto** - Automatisch
-  - Devies veilig voor kinderen
- g** - Gewicht

Veiligheidsaanwijzingen

Belangrijke veiligheidsaanwijzingen

De volgende aanwijzingen alstublieft goed doorlezen en deze handleiding bewaren voor toekomstige raadpleging.

Aansluiting

Dit apparaat is uitgerust met een stekker. Deze combimagnetron mag alleen worden aangesloten op een volgens de voorschriften geïnstalleerd geaard stopcontact. Zorg ervoor dat de netspanning overeenkomt met de spanning aangegeven op het typeplaatje. Dit product komt overeen met de richtlijnen aangegeven op het CE label.

Het installeren van het apparaat

De installatie instructies goed doorlezen voordat er begonnen wordt met het installeren.

Het apparaat kan geïnstalleerd worden in elke standaard hangende of staande kast met een minimale breedte van 600 mm. Het apparaat mag alleen geïnstalleerd worden in een kastruimte van voldoende grootte **zonder achterwand**. De afmetingen en zijdelingse vrije ruimte die nodig is voor een juiste installatie kan gevonden worden in de separate installatie instructies.

- Te allen tijde moet voldoende ventilatie gegarandeerd zijn. Dus ventilatiesleuven van het apparaat of ventilatieopeningen, die er mogelijk in de keukenkast zitten, niet versperren.
- Zorg ervoor dat het netsnoer niet beschadigd of geknikt wordt tijdens het installeren van het apparaat, houd deze goed uit de nabijheid van hete delen van het toestel.
- Om zeker te zijn van een veilige installatie moet er een geschikt veiligheidsstopcontact binnen bereik van het toestel zitten.
- Het stopcontact moet eenvoudig bereikbaar zijn om er zeker van te zijn dat de stekker in geval van nood er snel uitgehaald kan worden. Als alternatief kan het apparaat dusdanig worden geïnstalleerd dat het volledig (alle aansluitingen) uitgeschakeld kan worden van het net doormiddel van een aparte vaste schakelaar.
- Installeer het apparaat niet boven het kookgebied, of dichtbij andere warmtebronnen of in de nabijheid van water.

Belangrijke aanwijzingen

- **Attentie: Bepaalde voedselsoorten kunnen tot ontbranding overgaan. Laat het apparaat nooit onbeheerd achter wanneer men de magnetron, grill of de combinatiefuncties gebruikt.**
- Het apparaat mag alleen bediend worden met de deur van de kast geopend.
- Het apparaat niet buitenshuis gebruiken of opbergen.
- De magnetronfunctie is alleen geschikt voor ontdooien, opwarmen en koken van voedsel. **Waarschuwing:** Iedere poging om voedsel of kleding te drogen, het opwarmen van verwarmingskussen, huisslippers, sponzen, natte schoonmaakkleding enz. kunnen letsel, verbranding of brand veroorzaken.
- Geen verantwoordelijkheid wordt geaccepteerd wanneer er schade ontstaat tijdens onjuist gebruik van het apparaat of wanneer men de gebruiksaanwijzing niet volgt.
- Gebruik alleen geschikt keukengerei. Voor gedetailleerde informatie, alstublieft de paragraaf 'Gebruik altijd geschikt keukengerei' raadplegen.

- Dit apparaat is niet geschikt voor gebruik met een externe tijd klok of een apart afstandsbediening systeem.
- Dit apparaat mag gebruikt worden door kinderen (tenminste 8 jaar oud) en door personen met verminderde fysieke, zintuiglijke of mentale bekwaamheden, of gebrek van ervaring en kennis, wanneer deze onder begeleiding zijn of instructies ontvangen hebben over het gebruik van dit apparaat en volledig de gevaren en veiligheidsvoorschriften begrijpen.
- Kinderen mogen niet met het apparaat spelen.
- Kinderen mogen geen schoonmaak of onderhoudswerkzaamheden verrichten aan dit apparaat tenzij dit onder toezicht gebeurt.
- Het apparaat en het snoer moeten altijd goed uit de buurt gehouden worden van kinderen jonger dan 8 jaar.
- Om elektrische schokken te voorkomen dit apparaat nooit met water schoonmaken of onderdompelen.
- **Voorzichtig:** Het apparaat en zijn bereikbare oppervlakken worden heet tijdens werking. Wees uiterst voorzichtig dat u de verwarmingselementen niet aanraakt. Kinderen onder de 8 jaar moeten altijd uit de nabijheid blijven tenzij voortdurende toezicht gegarandeerd is.
- **Waarschuwing** Vanwege de hoge temperaturen die ontstaan tijdens het gebruik in de combinatie functies, mogen kinderen dit apparaat niet gebruiken zonder begeleiding van een volwassene.
- Bij gebruik van de grill of combinatie functies, wees dan uiterst voorzichtig niet de verwarmingselementen aan de binnenkant aan te raken.
- Schakel het apparaat na gebruik altijd uit en haal de stekker uit het stopcontact:
 - voor het schoonmaken,
 - in geval van problemen.
 - na elk gebruik.
- Trek de stekker niet aan het snoer uit het stopcontact, maar aan de stekker zelf.
- **Let op:** De buitenkant van dit apparaat kan zeer heet worden tijdens gebruik. Er kan stoom uitgestoten worden via de ventilatiegaten: gevaar voor verbranding.
- Houd het netsnoer goed uit de nabijheid van hete delen van het apparaat.
- Wanneer de unit niet goed schoongemaakt wordt, zal de kwaliteit van de oppervlakken verminderen, met mogelijk als gevolg een verkorting van de levensduur evenals mogelijk gevaar voor de gebruiker. Alle etensresten moeten daarom direct verwijderd worden. Voor uitvoerige informatie over het schoonmaken van het apparaat, de paragraaf *Onderhoud en schoonmaken* raadplegen.
- Om krassen op de glazen deur te voorkomen, geen agressieve of krassende reinigingsmiddelen of metalen schrapers gebruiken om de deur schoon te maken; het glas kan anders beschadigd worden.
- Gebruik geen stoomreinigers voor het schoonmaken.
- Dit apparaat is bestemd voor huishoudelijk of gelijkwaardig gebruik, zoals
 - in bedrijfskeukens, in winkels, kantoren of andere bedrijfsruimtes,
 - in agrarische instellingen,
 - door klanten in hotels, motels enz. en gelijkwaardige accommodaties,
 - in bed and breakfast gasthuizen.
- **Pas op:** Ieder onderhoud- of reparatiewerk dat aan de combimagnetron gedaan wordt waarbij men de beschermende platen moet verwijderen, is zeer gevaarlijk voor ongetrainde personen. Dit is inclusief de vernieuwing van het speciale snoer of het verwisselen van de binnenlamp. De magnetron mag nooit open



geschroefd worden behalve door getraind personeel. Indien dit apparaat kapot is, stuur het dan op aan de klantenservice van de fabrikant. Het adres staat vermeld op de garantiekaart.

- Wanneer men vloeistoffen opwarmt in de combimagnetron kan de vloeistof het kookpunt bereiken zonder dat dit zichtbaar wordt. Het is daarom erg belangrijk dat men zeer voorzichtig is met het aanpakken van bakjes tijdens het verwijderen ervan uit het apparaat.
Om overkoken te voorkomen, kan men een hittebestendige glazen staaf in een bakje plaatsen tijdens het verhittingsproces.
- Eieren in hun schaal of heel hard gekookte eieren mag men nooit in de combimagnetron opwarmen. Er is een grote kans dat deze exploderen zelfs als het opwarmingsproces al klaar is.
- **Pas op:** Het is ook zeer gevaarlijk om vloeistoffen of vast voedsel op te warmen in afgesloten bakjes omdat ook hier het gevaar voor explosie zeer groot is.
- De inhoud van babyflessen of van glazen potjes met babyvoedsel moet goed geroerd of geschud worden om ervoor te zorgen dat de warmte gelijkmatig verdeeld wordt. **Om pijn en gevaarlijke verbranding te voorkomen, moet men altijd eerst de temperatuur controleren voordat men het kind het eten geeft.**
- Wanneer men voedsel opwarmt of kookt dat verpakt is in brandbare materialen zoals plastic of papier, dan bestaat er gevaar dat deze materialen ontbranden. Het is tevens mogelijk dat voedsel uitdroogt of ontbrandt wanneer de gekozen kooktijd te lang is. Vet en olie zijn ook zeer brandbare stoffen. Het is daarom zeer belangrijk om bij het apparaat te blijven wanneer het in gebruik is. Zeer brandbare stoffen zoals geconcentreerde alcohol mogen natuurlijk nooit verhit worden.
- Wanneer er rook zichtbaar is tijdens gebruik, moet men de deur gesloten houden om eventuele vlammen te doven. Schakel het apparaat direct uit en haal de stekker uit het stopcontact.
- Om gevaar van verbranding te voorkomen moet men altijd een pannelap gebruiken wanneer men voedsel van de oven verwijderd. Keukengerei en kookcontainers zullen niet alleen heet worden tijdens gebruik van de oven maar ook tijdens gebruik van de magnetron.
- Speciale voedselthermometers (zoals gebruikt in gewone bakovens) zijn niet geschikt voor gebruik in magnetrons.

Voor het eerste gebruik

- Na het uitpakken en voordat de stekker in het stopcontact gestoken wordt, het apparaat en netsnoer goed controleren op tekenen van beschadiging.
- **Let op:** Zorg ervoor dat de deur (inclusief het kijkvenster, de deurafdichting en de deursluitingen) niet beschadigd of verbogen zijn en sluit de deur stevig in het deurframe. Dit is belangrijk om te voorkomen dat er geen microgolven vrijkomen tijdens het gebruik. Tevens moet men om dezelfde redenen de behuizing van buiten en van binnen controleren.

In geval van schade dit apparaat niet gebruiken totdat het gerepareerd is door een gekwalificeerde monteur.

- Verwijder al het pakmateriaal aan de buiten en binnenkant. Al deze materialen zijn geschikt voor recycling.
- **Verwijder nooit** de zelfklevende, beschermende folie aan de binnenkant van de deur, aan de rolring/aandrijfunit, of de grijsbruine afdekking (I) naast de **verlichting aan de rechterkant van het interieur.**
- **Waarschuwing:** Houdt kinderen weg van inpakmateriaal, daar deze een bron van gevaar zijn bv. door verstikking.
- Voordat men het apparaat voor het eerst gebruikt of wanneer men het apparaat voor lange periode niet gebruikt heeft, moet men deze eerst goed schoonmaken zoals staat beschreven in de paragraaf Onderhoud en schoonmaken.
- Installeer de rolring/aandrijfunit en de glazen draaiplaat in de unit.
- Gebruik dit apparaat nooit zonder de rolring/aandrijfunit en de glazen draaipleat juist geplaatst zijn.
- Laat voordat men de combimagnetron gebruikt, het apparaat ongeveer 10 minuten opwarmen op de grillstand (zonder dat de magnetronfunctie geactiveerd is). Dit doet de geur verwijderen die normaal aanwezig is, wanneer men de grill voor de eerste keer

gebruikt. Een kleine hoeveelheid rook zal zichtbaar zijn. Dit is normaal, maar zorg voor voldoende ventilatie.

- Dit apparaat is een groep 2 klasse B ISM devies. Groep 2 bevat alle ISM divisies (industriële, wetenschappelijk, medisch) welke radio energie golven gebruiken en/of radio energie golven afgeven in de vorm van elektromagnetische radiatie om materialen te bewerken; het bevat ook een vonk erosie devies. Klasse B specificeert een devies ontworpen voor huishoudelijk gebruik, of ieder gelijkwaardig devies aangesloten op het stroomnet wat huishoudelijke units voorziet.

Let op: Schakel het apparaat nooit aan tenzij het voedsel dat men wil koken of opwarmen in de combimagnetron geplaatst is. Gebruik van dit apparaat wanneer het leeg is, kan schade veroorzaken aan het apparaat.

De magnetronfunctie (Groep II in overeenstemming met EN 55011)

In dit apparaat wordt elektromagnetische energie opgewekt, waardoor de moleculen in het voedsel (voornamelijk watermoleculen) versnellen en ervoor zorgen dat het voedsel warm wordt. Voedsel met een hoog watergehalte zal daarom sneller heet worden dan droog voedsel. De hitte wordt geleidelijk opgebouwd in het voedsel. Keukengerei, bakjes en borden die gebruikt worden, worden alleen heet vanwege het hete voedsel.

Gebruik altijd geschikt keukengerei

- Plaats voedsel nooit direct op de glazen draaiplaat. Gebruik altijd een geschikt bord of een bakje. Zorg ervoor dat het bakje niet buiten de rand van de glazen draaiplaat steekt.
- Metalen voorwerpen moeten nooit gebruikt worden in de magnetron oven daar deze de bestraling reflecteren en men het voedsel hierdoor niet kan koken of opwarmen. Metalen voorwerpen veroorzaken ook vonken die schade aan het apparaat kunnen veroorzaken.
- Als vaste regel moet men geen metalen voorwerpen of aluminium folie gebruiken in de microwave oven. Sommige verpakkingen hebben aluminium folie of metalen draden onder een laag papier en zijn daarom niet geschikt voor de microwave oven. Wanneer men in een recept aluminiumfolie moet gebruiken zorg dan dat het voedsel zeer goed is ingepakt zonder dat er luchtzakken aanwezig zijn en dat er voldoende ruimte, minimale **afstand van 2.5cm**, tussen de aluminiumfolie en de binnenwand van de magnetron oven aanwezig is.
- Zorg er altijd voor dat bakjes of borden geen metalen decoratie hebben zoals gouden randen of gekleurde metalen deeltjes. Lood kristallen voorwerpen zijn ook niet geschikt. Zorg er altijd voor dat bakjes geen holle onderdelen hebben (zoals in de handvaten). Poreus materiaal kan water hebben geabsorbeerd tijdens het schoonmaken en is daarom ook niet geschikt. Bakjes en keukengerei gemaakt van "melamine" plastic materiaal absorberen energie en zijn ook niet geschikt.

Gebruik van de microwave functie

- Bakjes gemaakt van hittebestendig glas of porselein zijn zeer geschikt voor gebruik in de microwave oven.
- Plastic is alleen geschikt wanneer het hittebestendig is. Kookcontainers die speciaal ontworpen zijn voor gebruik in de microwave oven zijn beschikbaar van meeste keukengerei winkels.
- Kookzakken enz. moeten doorgeprikt worden om te zorgen dat de hoge druk weg kan tijdens het koken.

Gebruik van de grillfunctie

- Wanneer men de grillfunctie gebruikt mag men hittebestendige containers en borden gebruiken die geschikt zijn voor gewone ovens. Gebruik geen plastic materiaal wanneer men de grill gebruikt.
- Het voedsel dat men wil koken wordt direct op het grillrek geplaatst welke dan op de glazen draaiplaat geplaatst wordt.

Gebruik van microwave/grill combinatie functie

- Wanneer men de microwave/grill combinatie gebruikt zullen de microwave en grill na elkaar werken. De containers of borden moeten daarom geschikt zijn voor de microwave **en** tevens hittebestendig zijn. Vanwege de hoge temperatuur is het beter om geen plastic te gebruiken. Zorg ervoor dat de containers die men gebruikt geen metalen onderdelen bevatten.

Gebruik

Algemene informatie over programmering van het apparaat



Voor optimale resultaten, deze microwave oven gebruikt ultramoderne elektronica.

- Om het instelproces of een programma te onderbreken, op de **II** knop drukken.
- Om te annuleren nogmaals op de **II** knop drukken.
- Druk op de bevestig knop **▶** om de programmering opnieuw te starten.

Akoestisch signaal

Wanneer een controleknop is ingedrukt of wanneer de draaibare controle word gedraaid, zal correct invoeren erkent worden met een piep signaal.



Algemene volgorde van bediening

- Plaats het voedsel dat opgewarmd moet worden in een geschikt bakje. Plaats het bakje op het draaiplateau van de magnetron.
- Wanneer voedsel wordt gekookt met gebruik van microgolven moet het afgedekt worden om uitdrogen te voorkomen. Glazen of kunststof deksels geschikt voor gebruik in magnetrons zijn te verkrijgen bij huishoudspecialzaken.
- Wanneer men de combinatie of grill functies gebruikt, mag men het te koken voedsel niet afdekken.
- Wanneer men de grillfunctie gebruikt, het grillrek direct op de glazen draaiplaat plaatsen. Plaats het voedsel op het grillrek.
- Sluit de deur en kies het gewenste programma.
- Wanneer men het programma activeert, begint het draaiplateau te draaien; als het apparaat in werking is zal de binnenverlichting aanblijven.
- Als de deur wordt geopend wanneer het apparaat in werking is of op  wordt gedrukt, (b.v. om het voedsel te roeren of om te draaien teneinde er zeker van te zijn dat de temperatuur gelijkmatig wordt verdeeld), zullen de timer- en programmafuncties worden onderbroken. Het programma zal alleen automatisch verder gaan nadat de deur gesloten is en de draaibare controle  knop wordt ingedrukt.
- Druk tweemaal op  om het programma te onderbreken .
- 5 pieptonen geven aan dat de voorgeprogrammeerde tijd is verstreken; op hetzelfde moment schakelt de binnenverlichting uit en toont het display de actuele tijd.
- Open de deur en verwijder het bakje met voedsel.
- Om te zorgen dat de warmte gelijkmatig over het voedsel verdeeld wordt kan men het voedsel enkele minuten laten staan.

Let op: De volgende stappen worden gebruikt voor het instellen van de kooktijd:



0 – 1 minuut	:	5-seconden stappen
2 – 5 minuten	:	10-seconden stappen
5 – 10 minuten	:	30-seconden stappen
10 – 30 minuten	:	1-minuut stappen
30 – 95 minuten	:	5-minuut stappen

Draaiknop regelaar

De draaiknop regelaar zit verzonken en wordt vrijgegeven door deze in te drukken. Elk automatisch programma wordt geselecteerd door het rechtsom draaien van de draaiknop . Een kooktijd met een magnetron instelling van 100 % kan geselecteerd worden door de draaiknop linksom te draaien . Door het indrukken van de bevestig knop  worden de geselecteerde programma's gestart.

Klok

Wanneer de klok op het lichtnet is aangesloten, geeft deze '0:00' aan en zal men een akoestisch signaal horen.



1. Druk tweemaal op . De uraanduiding in het display begint te knipperen.
2. Draai de draaibare controle om het correcte uur in the stellen (tussen 0 en 23).
3. Druk op . De minuut nummers beginnen te knipperen.
4. Draai de draaibare controle om de correcte minuten in the stellen.
5. Druk op  om het tijd instellen te voltooien.

Het ':' symbool knippert en de juiste tijd zal aangeven worden.

Het tijd instel proces kan gestopt worden door op de  toets te drukken.

Na een stroomstoring moet de klok opnieuw worden ingesteld.

Snelprogramma :

De meest gebruikte microwave tijdstanden kunnen worden opgeroepen door simpelweg op  te drukken. Met deze functie is de microwave vermogeninstelling altijd 100%. Iedere keer dat men op  drukt zal er 30 seconden bij de kooktijd komen.

Let op: het kookproces begint zodra de  knop ingedrukt wordt.

Voorbeeld: om de microwave functie te programmeren voor een kooktijd van 2 minuten bij 100% vermogen.

Druk 4 keer op . De display geeft nu 2:00 aan en microwave zal nu starten.

Door op  te drukken, kunnen de doorlooptijden vergroot worden in stappen van 30 seconden, zelfs als een programma al gestart is.

De magnetronfunctie

Voor dat de programmareeks voor koken gestart wordt, moet het apparaat geprogrammeerd worden door de juiste stand (microwave), het benodigde vermogen en de kooktijd te selecteren. Het vermogen wordt geselecteerd door bij herhaling op  te drukken. De kooktijd kan ingesteld worden tot een maximum van 95 minuten.

	Vermogensinstellingen			
	Vermogen (P)	Display	Type	
1 x	800 W	P100	Hoog	Snel verwarmen
2 x	640 W	P80	Hoog	Koken
3 x	400 W	P50	Midden	Sudderan
4 x	240 W	P30	Ontdooien	Ontdooien voedsel
5 x	80 W	P10	Ontdooien	Ontdooien gevoelig voedsel

Voorbeeld: Om de magnetronfunctie voor een kooktijd van 5 minuten bij 80 % vermogen te programmeren.



1. Druk tweemaal op . De display geeft **P80** aan.
2. Druk op de bevestig knop .
3. Draai de draaibare control, totdat de display **5:00** aangeeft.
4. Druk op de bevestig knop  om het kookproces te starten.

Grill functie

Het grillproces maakt gebruik van stralingshitte om het voedsel te bewerken. Dit programma is geschikt voor het koken van gegratineerde gerechten of voor het grillen van dunne stukken vlees.

Het programma wordt geselecteerd door 6 keer op  te drukken. De maximaal instelbare kooktijd is 95 minuten.

Voorbeeld: om de unit te programmeren voor een grilltijd van 30 minuten.

1. Druk 6 keer op . De display geeft '**G**' aan.
2. Druk op de bevestig knop .
3. Draai de draaibare controle totdat de display **30:00** aangeeft.
4. Druk op de bevestig knop  om het kookproces te starten.

Omdat het vlees omgedraaid moet worden als één zijde voldoende gebruikt is en het uit de magnetron genomen moet worden als beide kanten gaar zijn, moet dit hele proces goed in de gaten gehouden worden. Wanneer de helft van de grilltijd verlopen is, zal een piepsignaal aangeven dat het voedsel omgedraaid moet worden.

Grillrek

Het voedsel dat men wil koken wordt direct op het grillrek geplaatst welke dan op de glazen draaiplaat geplaatst wordt.

Grill/microwave combinatie programma's

Voor deze grill/microwave combinatie, twee programma standen zijn beschikbaar.



De kooktijd kan ingesteld worden tot maximaal 95 minuten.

Zetting 1:

De microwave functie is actief voor 55% van de voorgeprogrammeerde tijd, de grill functie voor 45%.

Dit programma is geschikt voor het koken van aardappelen of gevogelte.

Voorbeeld: om de unit te programmeren voor het kooktijd van 30 minuten op zetting 1.



1. Druk 7 keer op .
De display geeft '**C1**' aan.
2. Druk op de bevestig knop .
3. Draai de draaibare controle totdat de display **30:00** aangeeft.
4. Druk op de bevestig knop  om het kookproces te starten.

Zetting 2:

De microwave functie is actief voor 36% van de voorgeprogrammeerde tijd, de grill functie voor 64%.

Dit programma is geschikt voor het koken van vis of koken van 'au gratin'.



Voorbeeld: om de unit te programmeren voor het kooktijd van 12 minuten op zetting 2

1. Druk 8 keer op .
De display geeft 'C2' aan.
2. Druk op de bevestig knop .
3. Draai de draaibare controle totdat de display **12:00** aangeeft.
4. Druk op de bevestig knop  om het kookproces te starten.

Ontdooiprogramma's:



Ontdooiprogramma volgens gewicht

Dit programma is geschikt voor het ontdooien van voedsel door het gewicht in te stellen.

1. Druk één keer op . De display geeft **dEF1** aan.
2. Gebruik de draaibare controle om het gewicht van het te ontdooien voedsel te selecteren. (100g tot 2000g).
3. Druk op  om het ontdooi programma te starten. De verdere ontdooitijd zal aangegeven worden in de display.



Ontdooiprogramma volgens tijd

Dit programma laat etenswaren ontdooien door het instellen van de ontdooitijd.





1. Druk tweemaal op . De display geeft **dEF2** aan.
2. Gebruik de draaiknop regelaar om de ontdooitijd te selecteren (tot 95 min.).
3. Druk op de bevestig knop  om het ontdooiprogramma te starten. De resterende ontdooitijd wordt op het display getoond.



Automatische kookprogramma's

Deze automatische kookprogramma's zijn nuttig als voedsel gekookt of verwarmd wordt zonder dat specifieke instellingen geprogrammeerd hoeven te worden zoals vermogen of

1. Selecteer het gewenste programma van de tabel hieronder.
2. Draai de draaiknop regelaar rechtsom totdat het display **A-1** tot **A-8** aangeeft.
3. Druk op de bevestig knop .
4. Gebruik de draaiknop regelaar om het gewenste gewicht volgens onderstaande tabel te selecteren.
5. Druk op de bevestig knop  om het kookprogramma te starten.

De display geeft de looptijd van het geselecteerde programma aan.

Menu	Gewicht	Instellingen
 A-1 Pizza opwarmen	200 g	200
	400 g	400
 A-2 Vlees bereiden (zonder bruinen)	250 g	250
	350 g	350
	450 g	450
 A-3 Groenten	200	200
	300	300
	400	400
 A-4 Noedels, pasta	50 g (in koud water, 450 ml)	50
	100 g (in koud water, 800 ml)	100
 A-5 Gepofte aardappels	200 g	200
	400 g	400
	600 g	600

 A-6 Vis	250 g	250
	350 g	350
	450 g	450
 A-7 Dranken	1 kop (120 ml)	1
	2 koppen (240 ml)	2
	3 koppen (360 ml)	3
 A-8 Popcorn	50 g	50
	100 g	100

A-1 Pizza opwarmen:

Leg de stukjes gebakken pizza op een geschikt bord en plaats deze op het draaiplateau.

A-2 Vlees bereiden (zonder bruinen):

Leg het rauwe vlees op een geschikt bord en plaats deze op het draaiplateau.

Gebruik daarna de grillfunctie voor het bruinen.

A-3 Groenten:

Leg de groenten in een geschikte schaal met water en plaats deze op het draaiplateau.

A-4 Noodles/pasta:

Plaats de pasta in een geschikte container, en zorg dat het onder koud water valt; plaats de container op de draaiplaat.

A-5 Gebakken aardappel:

Plaats een rauwe, ongeschilde aardappel op een geschikte plaat, en plaats de plaat in het midden van de oven.

A-6 Vis:

Plaats de vis op een geschikte container in het midden van de oven.

A-7 Dranken:

Zet de drankjes in een geschikte houder en plaats deze op het draaiplateau.





A-8 Popcorn:

Voor microwave popcorn (beschikbaar in zakken). Altijd de instructies van de van de fabrikant op de verpakking volgen.

Instelling van meervoudige programma's

Het apparaat kan ingesteld worden voor maximaal twee programma's die achtereenvolgens worden doorlopen, b.v. ontdooien, gevolgd door het koken met de magnetron functie. Alle ontdooi, magnetron of grill programma's, evenals een combinatie van de programma's, kunnen geselecteerd worden. Het spreekt voor zich dat een ontdooi programma moet hebben plaatsgevonden voordat met een kookprogramma kan worden gestart.

Voorbeeld: 10 minuutjes ontdooien, gevolgd door het koken met de magnetronfunctie gedurende 5 minuten bij 80% vermogen.

1. Druk tweemaal op de  knop. Het display geeft **dEF2** aan.
2. Stel de draaiknop regelaar in op een ontdooitijd van 10 minuten.
3. Druk twee keer op de  knop. Het display geeft **P80** aan.
4. Druk op de bevestig knop .
5. Draai aan de draaiknop regelaar totdat het display **5:00** aangeeft.
6. Druk op .

De actuele functies met hun resterende looptijden worden achtereenvolgens op het display getoond. 5 Pieptonen geven aan dat het hele programma beëindigd is.

Tip: Deze geheugenfunctie is vooral nuttig als de magnetron wordt gebruikt om voedsel te koken bij verschillende vermogensinstellingen. Als aanvankelijk een hogere vermogensinstelling geselecteerd wordt, kan het vermogen in een later stadium worden verlaagd om het voedsel warm te houden en om ervoor te zorgen dat de warmte gelijkmatig verdeeld blijft als het voedsel gereed is.

Keukentimer



Het apparaat kan apart gebruikt worden als keukenwekker.

1. Druk een keer op de  knop.
2. Gebruik de draaiknop regelaar om de gewenste looptijd in te stellen (max. 95 min.).

3. Druk op de bevestig knop  om de timer te starten.

Veiligheidsinrichting voor kinderen:

Deze veiligheidsinrichting dient om te voorkomen dat kinderen het apparaat zonder toezicht in werking stellen.

Om de veiligheidsinrichting te activeren, druk op  gedurende 3 seconden. Het  symbool word zichtbaar in de display.

Om de veiligheidsinrichting uit te schakelen, druk opnieuw op  gedurende 3 seconden. Het  symbool zal verdwijnen.

Noot: Ingeval u met het apparaat een schakelprobleem heeft, eerst controleren of de veiligheidsinrichting niet geactiveerd is.

Onderhoud en schoonmaken

- Zorg ervoor dat het apparaat van het net is losgekoppeld en volledig afgekoeld is voordat het wordt schoongemaakt.
- Maak het apparaat niet schoon met water. Zorg ervoor dat geen water - hoe klein de hoeveelheid ook is - in de ventilatie gaten komt aan de binnenkant of buitenkant van het apparaat. Gebruik geen stoomapparaten voor het schoonmaken.
- Het hele apparaat mag schoongemaakt worden met een vochtige pluisvrije doek en een zachte huishoudzeep. Veeg goed droog hierna.
- Gebruik geen schurende of bijtende schoonmaakmiddelen. Spuitbussen beschikbaar voor commercieel gebruik die speciaal ontworpen zijn voor het schoonmaken van gewone ovens mogen niet gebruikt worden.
- De binnenkant moet schoongemaakt worden na ieder gebruik. Alle etensresten moeten verwijderd worden.
- De binnenkant van de deur, het deurframe, de rolring/aandrijfunit en het geleider spoor onder de glazen draaiplaat moeten altijd schoongehouden worden.
- Het grillrek, glazen draaiplaat en rolring/aandrijfunit mogen schoongemaakt worden met warm water en zeep.

Aanvullende informatie

Technische specificaties

Buitenmaten:	595 mm (H) 345 mm (W) 388 mm (D)
Afmetingen (min.) van de installatie ruimte:	560 mm x 340 x mm x 380 mm
Binnenmaten:	
• glazen draaiplaat:	Ø 245 mm
• ruimte boven de glazen draaiplaat:	175 mm
Unit gewicht:	ongeveer. 15.0 kg
Gebruiks voltage:	230 V~50 Hz
Totaal stroomgebruik:	1250 W
• grill	1000 W
• magnetron	800 W
Magnetron output	80 W - 800 W



Afval weggoaien

Instrumenten gemerkt met dit symbool moeten apart weggegooid worden van het huishoudelijke afval, daar deze waardevolle materialen bevatten welke men kan recyclen. Juist wegdoen zal het milieu en de menselijke gezondheid beschermen. De plaatselijke autoriteit of handelaar kan daar informatie over geven.

Garantieverklaring

Voor dit apparaat geldt een garantie van twee jaar na de aankoopdatum voor materiaal- en fabrieksfouten. Uitgesloten van garantie is schade die ontstaan is door het niet in acht nemen van de gebruiksaanwijzing, normale slijtage en zeer breekbare onderdelen als glaskannen etc. Deze garantieverklaring heeft geen invloed op uw wettelijke rechten, en ook niet op uw legale rechten welke men heeft als een consument onder de toepasselijke nationale wetgeving welke de aankoop van goederen beheerst. De garantie vervalt bij reparatie door niet door ons bevoegde instellingen.

Microondas

Estimado Cliente,

Antes de utilizar el horno microondas, le recomendamos que lea detenidamente las siguientes instrucciones y que conserve este manual de instrucciones como referencia en el futuro. El aparato sólo debe ser usado por personas que se han familiarizado con estas instrucciones.

Componentes del aparato

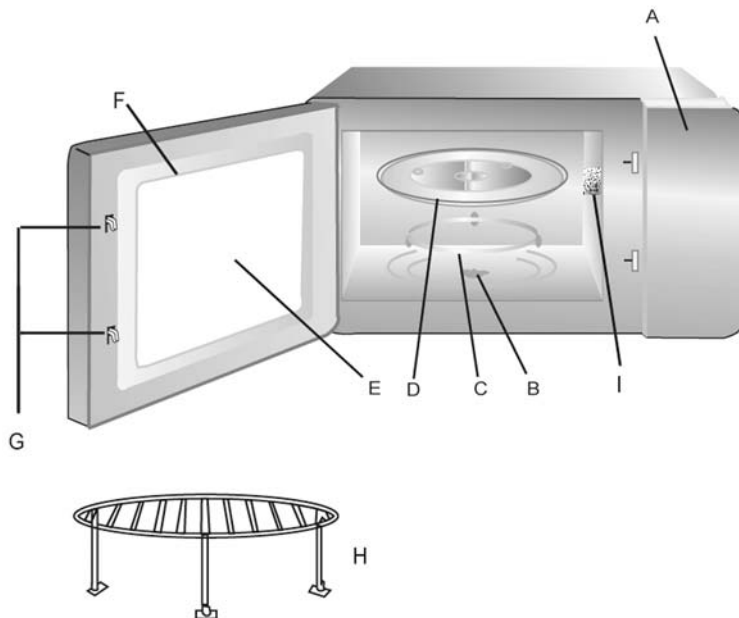

- A. Tablero de mando
- B. Unidad de transmisión para el anillo de rodillo
- C. Anillo de rodillo
- D. Plato giratorio de vidrio
- E. Ventanilla de observación
- F. Puerta
- G. Cierres de la puerta
- H. Rejilla para el grill
- I. Cubierta protectora

Información del panel de control

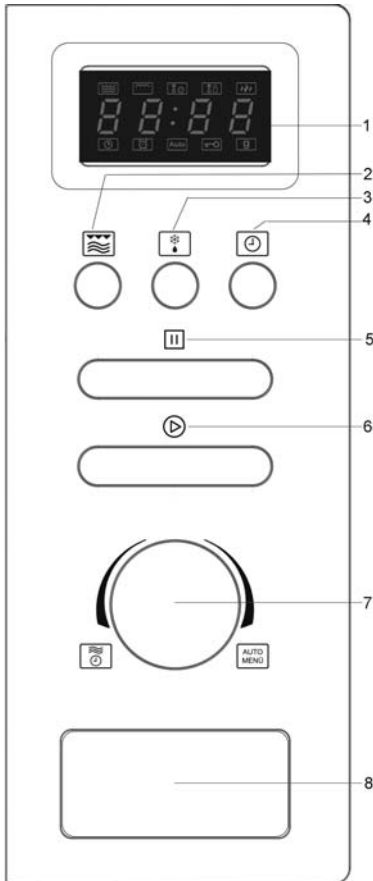

1. Visualizador
2. Microondas / Grill / Combinación
3. Descongelación en función del peso / tiempo
4. Reloj/Temporizador
5. Stop
6. Inicio / +30 seg. / Confirmar
7. Control giratorio (Microondas / Tiempo / Automático)
8. Apertura de la puerta

Visualizador

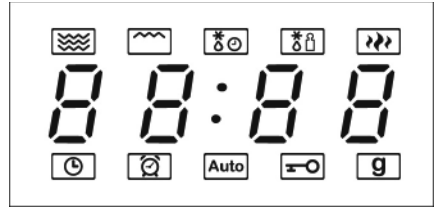

- Función microondas
- Función grill
- Descongelación por tiempo
- Descongelación por peso
- Cocción (potencia del microondas 100-80 %)

El visualizador indica la hora actual del día o, mientras está funcionando, el tiempo de funcionamiento programado y las funciones seleccionadas por usted.

- Reloj
- Temporizador
- Auto** - Función automática
- Dispositivo de seguridad infantil
- g** - Peso

Instrucciones importantes de seguridad

Lea atentamente las instrucciones siguientes y conserve este manual de instrucciones para cualquier consulta posterior.

Conexión a la red eléctrica

Este aparato está equipado con una clavija eléctrica fija. El aparato sólo debe ser enchufado a una toma conectada a tierra instalada según las normas vigentes. Asegúrese de que la tensión de la red coincide con la tensión indicada en la placa de características. Este producto cumple con las directivas obligatorias que acompañan el etiquetado de la CEE.

Instalación del aparato

Antes de instalar el aparato, lea detenidamente las instrucciones individuales de instalación.

El aparato se puede empotrar en cualquier armario de pared o armario sobre el suelo con una anchura mínima de 600 mm. El aparato se debe instalar sólo en un compartimento suficientemente grande **sin pared posterior**. Las dimensiones y el espacio lateral necesario para su instalación correcta se indican en las instrucciones individuales de instalación.

- Siempre se debe garantizar que existe suficiente ventilación. Por lo tanto no debe obstruir ninguna ranura de ventilación del aparato y tampoco los posibles orificios de ventilación del armario.
- En el momento de la instalación, compruebe que el cable de alimentación no está dañado ni retorcido y manténgalo alejado de cualquier parte caliente del aparato.
- Para garantizar la instalación correcta, debe existir una toma de corriente al alcance del aparato.
- La toma de corriente debe ser fácilmente accesible para asegurar que la clavija eléctrica podrá ser desenchufada rápidamente en caso de emergencia. Alternativamente, el aparato se puede instalar de modo que pueda ser desconectado por completo (todos los polos) de la toma de corriente, mediante un interruptor fijo e individual.
- No instale el aparato encima de una cocina, cerca de otras fuentes de calor, y tampoco cerca del agua.

Notas importantes

- **Cuidado: Cierta tipo de alimentos puede tener una tendencia a prender fuego. Nunca, bajo ninguna circunstancia, deje el aparato sin supervisión durante la utilización de las funciones microondas, grill o una combinación de estas.**
- El aparato debe funcionar sólo con la puerta del armario en el que se ha instalado abierta.
- No utilizar ni guardar el aparato en el exterior.
- Este microondas sólo está diseñado para descongelar, recalentar y cocer comida. **Precaución:** Si intenta secar alimentos o comida, calentar una bolsa térmica, unas zapatillas, una esponja, un paño de cocina mojado, etc. podría sufrir lesiones por combustión o incendio.
- No se acepta responsabilidad alguna si hay averías a consecuencia del uso incorrecto del aparato o si estas instrucciones no han sido observadas debidamente.

- Utilice solo utensilios de menaje adecuados. Puede consultar información más detallada en la sección *„Emplee siempre utensilios de cocina apropiados“*.
- El aparato no debe ser utilizado con un temporizador externo ni un sistema de mando a distancia.
- Este aparato podrá ser utilizado por niños (mayores de 8 años) y personas con reducidas facultades físicas, sensoriales o mentales, o sin experiencia ni conocimiento del producto, siempre que hayan recibido la supervisión o instrucciones referentes al uso del aparato y entiendan por completo el peligro y las precauciones de seguridad.
- Los niños no deben jugar con el aparato.
- No se debe permitir que los niños realicen ningún trabajo de limpieza o mantenimiento del aparato a menos que estén bajo vigilancia.
- El aparato y su cable eléctrico siempre se deben mantener fuera del alcance de niños menores de 8 años.
- Para evitar riesgo de electrocución, no limpie la unidad con agua ni la sumerja.
- **Precaución:** El aparato y sus superficies accesibles se calientan durante el funcionamiento del aparato. Tenga mucho cuidado para no tocar las resistencias térmicas. Los niños menores de 8 años siempre deben estar alejados del aparato a menos que estén bajo vigilancia.
- **Advertencia** debido a las elevadas temperaturas que se alcanzan en las funciones de combinación, los niños no deben utilizar el aparato a menos que estén bajo la supervisión adecuada de un adulto.
- Durante el uso de la función de grill o una combinación de funciones, evite tocar las resistencias térmicas interiores.
- Apague y desenchufe siempre el aparato de la red eléctrica:
 - antes de la limpieza,
 - en caso de avería.
 - después de cada utilización.
- Cuando se desenchufa la clavija de la pared, nunca tirar del cable de alimentación.
- **Atención:** Las superficies exteriores del electrodoméstico pueden calentarse durante su funcionamiento. También existe peligro de emisión de vapor por las ranuras de ventilación: peligro de quemaduras.
- Mantenga el cable de alimentación suficientemente alejado de las partes calientes del aparato.
- Si el aparato no se mantiene limpio, se producirá el deterioro de su superficie, y en consecuencia una disminución en la vida útil del aparato, además de constituir un peligro para la seguridad del usuario. Por este motivo, se debe eliminar inmediatamente cualquier residuo de alimentos. Para tener información detallada sobre la limpieza del aparato, consulte la sección *Mantenimiento y Limpieza*.
- Para evitar que la puerta de cristal resulte rayada, no utilice ningún producto de limpieza agresivo o fuerte y tampoco un rascador metálico para limpiar la puerta; el cristal podría resultar dañado.
- No utilice ningún generador de vapor para limpiar el aparato.
- Este aparato ha sido diseñado para el uso doméstico u otra aplicación similar, por ejemplo
 - en cocinas de personal, en oficinas y otros puntos comerciales,
 - en empresas agrícolas,
 - por los clientes de hoteles, pensiones, etc. y alojamientos similares,
 - en casas rurales.
- **Atención:** cualquier trabajo de mantenimiento o reparación que precise la extracción de alguna cubierta protectora



contra la radiación de las microondas representa un serio peligro para personas no calificadas. Esto incluye la sustitución del cable especial eléctrico o la bombilla del alumbrado interior. El aparato no debe ser abierto, excepto por personal cualificado. Si es preciso repararlo, se debe mandar el aparato a uno de nuestros servicios de asistencia postventa. Las direcciones se encuentran en el apéndice de este manual.

- Al calentar líquidos en su microondas, el líquido puede calentarse más allá del punto de ebullición sin burbujear visiblemente. Por lo tanto es importante tener muchísimo cuidado al tocar los recipientes, p. ej. al sacarlos del horno.
El riesgo de sobrecalentamiento se puede reducir al poner una varilla de vidrio termorresistente en el recipiente durante el calentamiento.
- Los huevos con su cáscara o huevos enteros cocidos no deberán calentarse en un horno microondas, ya que podrían explotar incluso después de que el proceso de calentamiento en el microondas hubiera concluido.
- **Atención:** Es también sumamente peligroso calentar en el aparato líquidos o cualquier tipo de comida sólida dentro de recipientes cerrados, puesto que existe un riesgo real de explosión.
- El contenido de biberones o recipientes de vidrio con comida para niños deben ser revueltos o sacudidos para asegurar que el calor está distribuido de modo uniforme. Para evitar quemaduras dolorosas y peligrosas, controle siempre la temperatura antes de darle de comer al niño.
- Al calentar o cocer comida que está envuelta en materiales combustibles como plástico o papel, hay un riesgo de que estos ardan. También es posible que la comida se seque y hasta puede arder si el tiempo de cocción seleccionado es demasiado largo. La grasa y el aceite también son sustancias inflamables. Por lo tanto, es importante controlar el aparato durante su funcionamiento. Por supuesto que los líquidos altamente inflamables como el alcohol concentrado no deben ser calentados.
- Si observa que está saliendo humo durante el funcionamiento, mantenga la puerta cerrada para inhibir o apagar las llamas si hay. Apague el aparato inmediatamente y desenchúfelo de la toma de corriente.
- Para evitar el peligro de quemaduras, hay que utilizar un guante para el horno adecuado siempre que saca comida del horno, dado que los utensilios y recipientes de cocina se calientan, tanto cuando emplea el grill como cuando emplea el microondas.
- Los termómetros especiales de cocina (como los que se emplean con un horno normal) no son indicados para el uso con los microondas.

Antes de usarlo por primera vez

- Después de desembalarlo y antes de conectarlo a la red eléctrica, examine detenidamente el aparato y su cable de alimentación para detectar cualquier desperfecto.
- **Nota:** Asegúrese también de que la puerta (incluyendo la ventanilla de observación, el sellado de la puerta y los cierres) no está dañada o torcida y ciérrala firmemente contra su marco. Esto es importante porque asegura que no haya escapes de energía de microondas durante el funcionamiento. Por la misma razón debe examinar cuidadosamente la caja entera junto con el interior del horno.

En caso de avería, este aparato no debe ser usado hasta que haya sido reparado por un técnico cualificado.

- Quite todos los materiales de embalaje externos e internos. Todos estos materiales están indicados para el reciclaje.
- **No extraiga** la capa protectora que cubre el interior de la puerta, ni el anillo de rodillo/unidad de transmisión ni la cubierta protectora (I) de color gris-marrón situada junto a la luz en el lado derecho del interior.
- **Precaución:** Mantenga a los niños alejados del material de embalaje, porque podría ser peligroso, existe el peligro de asfixia.
- Antes de utilizar el aparato por vez primera, o tras largos períodos de no utilización, se debe limpiar meticulosamente como viene

indicado en la sección *Mantenimiento y Limpieza*.

- Introduzca el anillo de rodillo / unidad de transmisión y el plato giratorio de vidrio dentro del aparato.
- No ponga el aparato en funcionamiento sin haber instalado correctamente el anillo de rodillo/unidad de transmisión y el plato giratorio de vidrio.
- Antes de utilizar el horno microondas, ponga el aparato a calentar en el ajuste grill (sin activar la función microondas) por unos 10 minutos. Esto eliminará el olor típico que sale de un grill la primera vez que se enciende. Puede que salga un poco de humo; esto es normal, pero asegure una ventilación adecuada.
- Este electrodoméstico es un aparato del grupo 2 de la clase B ISM. El grupo 2 incluye todos los aparatos ISM (industriales, científicos, médicos) que generan energía por radio frecuencia en forma de radiación electromagnética para el procesamiento de material; también incluye los aparatos de electroerosión. La clase B indica aparatos diseñados para el uso doméstico, o cualquier aparato similar integrado en las unidades domésticas de suministro eléctrico.

Nota: No encienda el aparato a no ser que la comida a calentar o cocinar haya sido introducida en el horno. La utilización del electrodoméstico vacío podría dañar el aparato.

La función microondas (Grupo II cumple con la norma EN 55011)

Dentro de la unidad se genera energía electromagnética, haciendo que las moléculas en la comida (principalmente moléculas de agua) oscilen y por consiguiente que la comida se caliente. Por esta razón, la comida con un alto contenido de agua se calentará más rápidamente que la comida relativamente seca. El calor se propaga gradualmente dentro de la comida. Los utensilios, platos o recipientes que emplea solo se calientan indirectamente, como resultado de la temperatura de la comida.

Emplee siempre utensilios de cocina apropiados

- No coloque la comida directamente encima del plato giratorio de vidrio; emplee siempre un plato o un recipiente apropiado de cocina. Asegúrese de que el recipiente no sobresalga del borde del plato giratorio.
- Debe evitarse el uso de objetos metálicos dado que las ondas se reflejan en las superficies metálicas, pudiendo no llegar hasta la comida que se desea cocinar. Cualquier metal dentro del horno podría generar chispas, y con ello un eventual daño al aparato.
- Como regla general, los cubiertos o contenedores metálicos no deben ser usados en el microondas. Algunas envolturas de comida contienen aluminio doméstico o alambre bajo una capa de papel y por lo tanto tampoco son indicadas para el uso con los aparatos de microondas.
En el caso de que una receta recomiende el uso de papel de aluminio, asegúrese de que la comida está firmemente envuelta en el papel de aluminio (evitando que haya burbujas de aire). Asegúrese de mantener una **distancia mínima de 2.5 cm** entre el papel de aluminio y las paredes interiores del horno.
- Compruebe siempre que el recipiente o el plato utilizado no lleva ningún detalle en metal como por ejemplo un borde de oro o colores que contengan partículas de plomo. Los objetos hechos de cristal de plomo tampoco se deben utilizar. Asegúrese siempre de que los recipientes de cocina empleados no tienen sitios huecos (p.ej. en las asas). Los materiales porosos pueden haber absorbido agua durante la limpieza y tampoco son adecuados. Los recipientes de cocina o utensilios hechos de materiales de plástico del tipo "Melamina" absorben energía y tampoco son adecuados.

Utilización de la función microondas

- Sin embargo, los contenedores hechos de vidrio termorresistente o porcelana son muy adecuados para el uso en aparatos de microondas.
- El plástico es adecuado solo si es termorresistente. Los recipientes de cocina diseñados especialmente para el uso con microondas se pueden adquirir en la mayoría de tiendas que venden productos de cocina.
- Las bolsas de cocinar etc. deben ser perforadas para soltar la alta presión que se acumula durante la cocción.

Empleando la función grill

- Al emplear la función grill, se puede usar cualquier recipiente o plato termorresistente apropiados para un horno normal. No use artículos de plástico cuando emplea el grill.
- La comida que desea cocinar se debe colocar directamente encima de la rejilla del grill, que luego se colocará sobre el plato giratorio de vidrio.

Empleando la función de combinación microondas/grill

- Al emplear la combinación microondas/grill, las funciones de microondas y grill se activan en alternación. Los recipientes o platos deben, por lo tanto, ser apropiados para el uso en un microondas además de ser termorresistentes. Por causa de las temperaturas bastante elevadas, no debe emplear artículos de plástico. Asegúrese de que el recipiente o plato usado no contiene partes de metal.

Funcionamiento

Información general para la programación del aparato

Para asegurar un resultado óptimo, este horno microondas utiliza componentes electrónicos de máxima calidad.

- Para interrumpir un proceso de configuración o un programa, pulse la tecla **[II]**.
- Para cancelar, vuelva a pulsar la tecla **[II]**.
- Para volver a programar el aparato, pulse la tecla de confirmación **[▶]**.

Señal sonora

Al pulsar cualquier botón de control o mover el mando giratorio, se escuchará una señal sonora confirmando que se ha realizado correctamente.

Secuencia de funcionamiento general

- Introduzca la comida a calentar en un recipiente apropiado. Coloque el recipiente sobre el plato giratorio dentro del horno.
- Al colocar alimentos en el microondas, deben cubrirse para evitar que se sequen. Las tapas de vidrio o plástico diseñadas especialmente para usar con microondas se pueden encontrar en la mayoría de las tiendas.
- Cuando utilice cualquier combinación de funciones o la función grill, no cubra los alimentos a cocinar.
- Para utilizar el grill, coloque la rejilla del grill directamente sobre el plato giratorio y los alimentos sobre la rejilla del grill.
- Cierre la puerta y seleccione el programa deseado.
- Cuando se inicie el programa, el plato giratorio comenzará a girar. Durante el funcionamiento, la luz interior permanecerá encendida.
- Si, durante el funcionamiento, se abre la puerta o se pulsa la tecla **[II]** (para revolver o dar la vuelta a la comida y asegurar una distribución uniforme del calor), el funcionamiento del temporizador y el programa quedará suspendido. El programa se reanudará automáticamente al cerrar la puerta de nuevo y pulsar la tecla del mando giratorio **[▶]**.
- Pulse **[II]** dos veces para interrumpir el programa.
- 5 pitidos indicarán que el tiempo previamente programado ha transcurrido; a la vez, la luz interior se apaga y el visualizador indica la hora actual.
- Abra la puerta y saque el recipiente con la comida.
- Para obtener una distribución de calor uniforme en la comida, debe dejar el recipiente durante algunos minutos.

Nota: Para ajustar el tiempo de cocción debe seguir estos intervalos de avance:

0 – 1 minuto	: avances de 5-segundos
2 – 5 minutos	: avances de 10-segundos
5 – 10 minutos	: avances de 30-segundos
10 – 30 minutos	: avances de 1-minuto
30 – 95 minutos	: avances de 5-minutos

Control giratorio

El control giratorio está enclavado y para poder extraerlo deberá pulsarlo. Los programas automáticos se pueden seleccionar girando el control hacia la derecha **[▶]**. Un tiempo de cocción con una potencia del microondas del 100 % se puede seleccionar girando el control hacia la izquierda **[◀]**. Los programas seleccionados se pueden activar pulsando la tecla de confirmación **[▶]**.

Reloj **[⌚]**:

Después de enchufar el aparato al suministro eléctrico, el visualizador mostrará '0:00' y se escuchará una señal acústica.

1. Pulse **[⌚]** dos veces. Los dígitos de las horas comienzan a parpadear en el visualizador.
2. Gire el mando giratorio para configurar la hora correcta (entre **0** y **23**).
3. Pulse **[⌚]**. Los dígitos de los minutos comienzan a parpadear.
4. Gire el mando giratorio para configurar los minutos correctos.
5. Pulse **[⌚]** para concluir el ajuste del reloj.

El símbolo ':' destellará y aparecerá mostrada la hora correcta.

El proceso de ajuste del reloj se puede cancelar pulsando la tecla **[II]**.

El reloj se debe ajustar cuando se conecta el electrodoméstico por vez primera y también cuando el reloj queda desajustado tras un corte en el suministro eléctrico.

Programa rápido :

Los ajustes de tiempo más utilizados en el microondas, se pueden seleccionar simplemente pulsando la tecla **[▶]**. Con esta función, el ajuste de la potencia de microondas **siempre** es el 100%. Cada pulsación de la tecla **[▶]** añadirá 30 segundos al tiempo de cocción.

Nota: el proceso de cocción se inicia inmediatamente al pulsar la tecla .

Ejemplo: para programar la función de microondas durante 2 minutos al 100% de potencia.

Pulse la tecla  4 veces. El visualizador indica **2:00** y la función microondas comienza a funcionar.



Pulsando , el tiempo de funcionamiento se incrementará en avances de 30-segundos incluso cuando el programa ya esté funcionando.

La función microondas

Para programar el aparato para que cocine, es necesario seleccionar el modo correcto (microondas), el ajuste de potencia preciso y el tiempo de cocción, antes de iniciar la secuencia del programa. El ajuste de potencia se selecciona pulsando reiteradamente . El tiempo de cocción se puede programar hasta un valor máximo de 95 minutos.

	Ajustes de potencia			
	Potencia (P)	Visualizador	Tipo	
1 x	800 W	P100	Alto	Calentar rápidamente
2 x	640 W	P80	Alto	Cocer
3 x	400 W	P50	Medio	Hervir
4 x	240 W	P30	Descongelar	Descongelar comida
5 x	80 W	P10	Descongelar	Descongelar comida delicada

Ejemplo: para programar la función microondas durante un tiempo de cocción de 5 minutos al 80 % de potencia.



1. Pulse  dos veces. El visualizador indica **P80**.
2. Pulse la tecla de confirmación .
3. Gire el mando giratorio, hasta que el visualizador muestre **5:00**.
4. Pulse la tecla de confirmación  para iniciar el proceso de cocción.

Función grill

El proceso del grill utiliza calor por radiación para cocinar la comida. Este programa es adecuado para gratinar o para asar piezas delgadas de carne.

El programa se puede seleccionar pulsando  6 veces. El tiempo máximo de cocción programable son 95 minutos.

Ejemplo: para programar el funcionamiento del grill durante 30 minutos.

1. Pulse  6 veces. La pantalla indica **G**.
2. Pulse la tecla de confirmación .
3. Mueva el mando giratorio hasta que el visualizador indique **30:00**.
4. Pulse la tecla de confirmación  para iniciar el proceso de cocción.

Se deberá girar la carne cuando un lado esté suficientemente dorado, y se deberá sacar cuando esté hecho por ambos lados, por ello es importante comprobar atentamente este proceso. Cuando haya transcurrido la mitad del tiempo de asado, escuchará un pitido que le recuerda que debe girar los alimentos.

Rejilla del grill

La comida que quiere cocinar debe ser colocada directamente encima de la rejilla del grill, que luego se coloca sobre el plato giratorio de vidrio.



Programas de combinación grill/microondas

Para la combinación de grill/microondas, existen dos ajustes disponibles. El tiempo de cocción se puede configurar hasta un máximo de 95 minutos.

Ajuste 1:

La función de microondas está activa durante el 55% del tiempo programado, la función del grill durante el 45%. Este programa es adecuado para cocinar patatas o aves.



Ejemplo: si desea programar el aparato para que funcione durante 30 minutos en el ajuste 1

1. Pulse  7 veces.
El indicador muestra 'C1'.
2. Pulse la tecla de confirmación .
3. Gire el mando giratorio hasta que el visualizador indique **30:00**.
4. Pulse la tecla de confirmación  para iniciar el proceso de cocción.

Ajuste 2:

La función de microondas está activa durante el 36% del tiempo programado, la función del grill durante el 64%. Este programa es adecuado para cocinar pescado o para gratinar.



Ejemplo: si desea programar el aparato para que funcione durante 12 minutos en el ajuste 2

1. Pulse  8 veces.
El indicador muestra 'C2'.
2. Pulse la tecla de confirmación .
3. Gire el mando giratorio hasta que el visualizador indique **12:00**.
4. Pulse la tecla de confirmación  para iniciar el proceso de cocción.

Programas de descongelación:



Descongelación por peso

Este programa es útil para descongelar alimentos introduciendo su peso.

1. Pulse  una vez. El visualizador indica **dEF1**.
2. Utilice el control giratorio para seleccionar el peso de los alimentos que desea descongelar (100g a 2000g).
3. Pulse la tecla de confirmación  para iniciar el programa de descongelación. El tiempo de descongelación restante aparecerá indicado en el visualizador.



Descongelación por tiempo

Este programa permite descongelar los alimentos seleccionando el tiempo de descongelación.



1. Pulse  dos veces. El visualizador indica **dEF2**.
2. Use el control giratorio para seleccionar el tiempo de descongelación (hasta 95 minutos).
3. Pulse la tecla de confirmación  para iniciar el programa de descongelación. El tiempo de descongelación restante aparece indicado en el visualizador.







Programas automáticos de cocción

Estos programas automáticos de cocción son útiles cuando se cuecen o calientan alimentos sin haber seleccionado ningún ajuste particular, para potencia o tiempo de cocción.

1. Seleccione el programa deseado del cuadro siguiente.
2. Gire el control giratorio hacia la derecha hasta que el visualizador indique de **A-1 a A-8**.
3. Pulse la tecla de confirmación .
4. Utilice el control giratorio para seleccionar el peso deseado conforme a la tabla siguiente.
5. Pulse la tecla de confirmación  para iniciar el programa de cocción.

El visualizador indica el tiempo de funcionamiento del programa seleccionado.

Menú	Peso	Ajustes de potencia
 A-1 Calentar pizza	200 g	200
	400 g	400
 A-2 Cocer carne (sin dorar)	250 g	250
	350 g	350
	450 g	450

 A-3 Verdura	200	200
	300	300
	400	400
 A-4 Fideos/pasta	50 g (en agua fría, 450 ml)	50
	100 g (en agua fría, 800 ml)	100
 A-5 Patatas asadas	200 g	200
	400 g	400
	600 g	600
 A-6 Pescado	250 g	250
	350 g	350
	450 g	450
 A-7 Bebidas	1 taza (120 ml)	1
	2 tazas (240 ml)	2
	3 tazas (360 ml)	3
 A-8 Palomitas de maíz (Popcorn)	50 g	50
	100 g	100

A-1 Calentar pizza:

Coloque los trozos de pizza precocida en un plato adecuado y éste sobre el plato giratorio.

A-2 Cocer carne (sin dorar):

Coloque la carne cruda en un plato adecuado y éste sobre el plato giratorio.

Después utilice la función grill para dorar la carne.

A-3 Verdura:

Coloque la verdura en un recipiente adecuado con agua y éste sobre el plato giratorio.

A-4 Fideos/pasta:

Introduzca la pasta en un recipiente adecuado, y añada agua fría hasta cubrirla; coloque el recipiente sobre el plato giratorio.

A-5 Patatas cocidas:

Coloque las patatas crudas y sin pelar en un plato adecuado, e introdúzcalas en la parte central del interior del horno.

A-6 Pescado:

Coloque el pescado en un recipiente adecuado en el centro del horno.

A-7 Bebidas:

Coloque la bebida en un recipiente adecuado y éste sobre el plato giratorio.



A-8 Palomitas de maíz (Popcorn):

Palomitas de maíz para microondas (disponibles en bolsas especiales). Consulte siempre las instrucciones del fabricante que aparecen en el envase.

Establecer programas múltiples

El aparato se puede programar para ejecutar consecutivamente dos programas, es decir descongelación seguido de la función del microondas. Se puede seleccionar cualquier programa de descongelación, microondas, grill así como cualquier combinación de los programas. Cualquier programa de descongelación, por supuesto debe ejecutarse antes de iniciar cualquier programa de cocción.

Ejemplo: 10 minutos de descongelación, seguido de la función microondas durante 5 minutos al 80% de potencia.

1. Pulse dos veces la tecla . El visualizador indica **dEF2**.
2. Ajuste el control giratorio para configurar 10 minutos' de descongelación.
3. Pulse dos veces la tecla . El visualizador indica **P80**.
4. Pulse la tecla de confirmación .



5. Gire el control giratorio hasta que el visualizador indique **5:00**.
6. Pulse .

Las funciones actuales con los tiempos de funcionamiento restantes aparecen indicados en el visualizador. 5 pitidos le indican que el programa completo ha terminado.

Consejo: Esta función de memoria es especialmente útil cuando utilice el microondas para cocer alimentos a distintos niveles de potencia. Inicialmente se debe seleccionar una potencia más elevada, posteriormente se puede reducir la potencia para mantener los alimentos calientes, y para garantizar que el calor está distribuido uniformemente cuando los alimentos ya están cocidos.



Temporizador de cocina



El aparato también se puede utilizar como un temporizador de cocina.

1. Pulse una vez la tecla .
2. Utilice el control giratorio para configurar el tiempo de funcionamiento deseado (máx. 95 min.).
3. Pulse la tela de confirmación  para poner en funcionamiento el temporizador.

Dispositivo de seguridad para niños:

Este dispositivo de seguridad evita que los niños puedan utilizar el aparato sin supervisión.

Para activar el dispositivo de seguridad, pulse  durante 3 segundos. El símbolo  aparecerá en el visualizador.

Para desactivar el dispositivo de seguridad, pulse  de nuevo durante 3 segundos. El símbolo  desaparecerá.

Nota: Si Vd. no pudiera encender el aparato, compruebe primero que el dispositivo de seguridad no está activado.

Mantenimiento y Limpieza

- Antes de limpiar el aparato, asegúrese de que esté desconectado de la red eléctrica y que se haya enfriado por completo.
- No limpie la unidad con agua. Asegúrese de que el agua - ni la más mínima cantidad - no entre en la ranuras de ventilación del interior o el exterior de la unidad. No emplee aparatos de limpieza con vapor para limpiar el aparato.
- El aparato entero se puede limpiar con un paño limpio ligeramente humedecido y un detergente ligero. Después séquelo meticulosamente.
- No emplee productos de limpieza abrasivos o muy fuertes. Los pulverizadores especiales para limpiar hornos normales que se pueden conseguir en las tiendas no se deben de usar.
- Las superficies internas se deben de limpiar a fondo después de cada ciclo de operación. Se deben eliminar todos los restos de alimentos.
- El interior de la puerta, el marco de la puerta, el anillo de rodillo/unidad de transmisión y la zona con relieve debajo del plato giratorio siempre deben estar limpios.
- La rejilla del grill, el plato giratorio de cristal y el anillo de rodillo/unidad de transmisión se pueden limpiar en agua templada con detergente.

Información adicional

Especificaciones técnicas

Tamaño exterior:	595 mm (A) 345 mm (A) 388 mm (P)
Dimensiones (mín.) del espacio de instalación:	560 mm x 340 mm x 380 mm
Tamaño interior:	
• plato giratorio de vidrio:	Ø 245 mm
• espacio libre encima del plato giratorio de vidrio:	175 mm
Peso de unidad:	aprox. 15.0 kg
Voltaje de funcionamiento:	230 V~ 50 Hz
Consumo total de energía:	1250 W
• grill	1000 W
• microondas	800 W

Potencia de salida de microondas:

80 W - 800 W

Eliminación



Los dispositivos en los que figura este símbolo deben ser eliminados por separado de la basura doméstica, porque contienen componentes valiosos que pueden ser reciclados. La eliminación correcta ayuda a proteger el medio ambiente y la salud de las personas. Consulte a las autoridades municipales o el establecimiento de venta donde podrán facilitarle la información relevante. Los aparatos eléctricos que ya no son utilizables se pueden entregar gratuitamente en el establecimiento de venta.

Garantía

Este producto está garantizado por un período de dos años, contado a partir de la fecha de compra, contra cualquier defecto en materiales o mano de obra. Esta garantía sólo es válida si el aparato ha sido utilizado siguiendo las instrucciones de uso, siempre que no haya sido modificado, reparado o manipulado por cualquier persona no autorizada o haya sido estropeado como consecuencia de un uso inadecuado del mismo. Naturalmente esta garantía no cubre las averías debidas a uso o desgaste normales, así como aquellas piezas de fácil rotura tales como cristales, piezas cerámicas, etc. Esta garantía no afecta a los derechos legales del consumidor ante la falta de conformidad del producto con el contrato de compraventa.

Forno a microonde

Gentile Cliente,

Prima d'utilizzare il forno a microonde, leggete attentamente le seguenti istruzioni e conservate il presente libretto per poterlo consultare anche in futuro. L'apparecchio deve essere utilizzato solo da persone che hanno preso familiarità con le seguenti istruzioni.

Descrizione dell'apparecchio

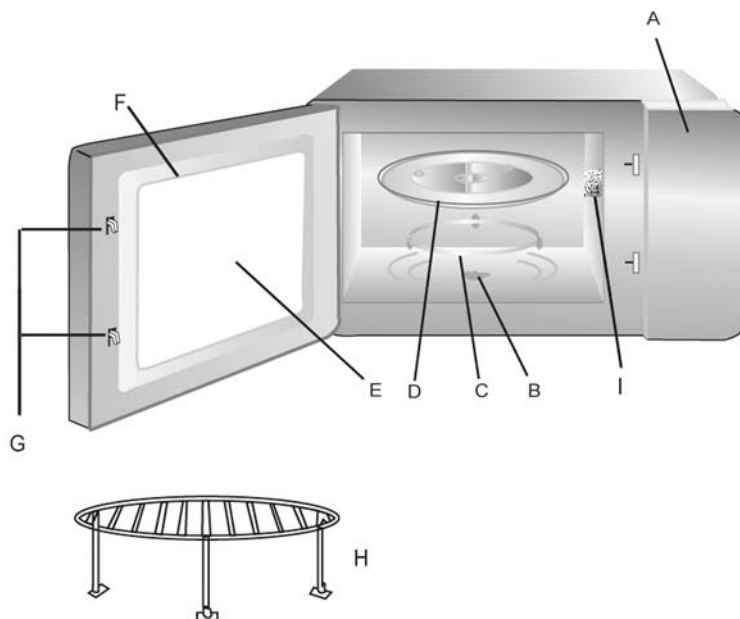

- A. Quadro di comando
- B. Elemento di trasmissione per anello di rotazione
- C. Anello di rotazione
- D. Piastra girevole in vetro
- E. Oblò d'osservazione
- F. Sportello
- G. Chiusura sportello
- H. Griglia per il grill
- I. Coperchietto di protezione



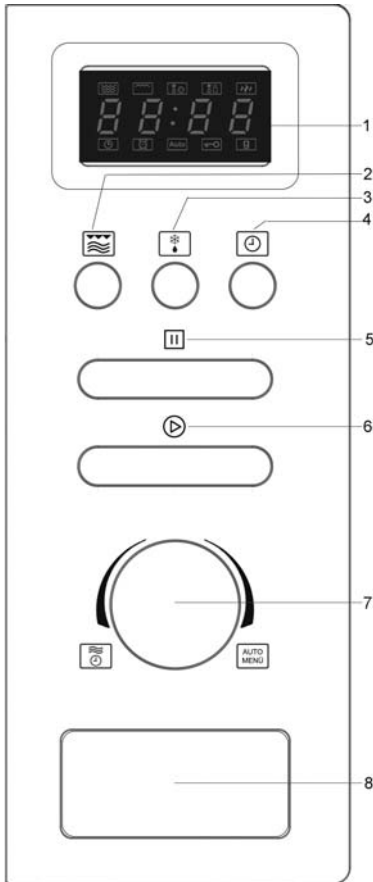

Descrizione del pannello di controllo



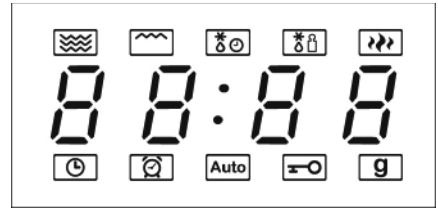

1. Display
2. Microonde / Grill / Combinazione
3. Scongelamento in base al peso / tempo
4. Orologio/Timer
5. Stop
6. Avvio / +30 sec. / Conferma
7. Manopola di controllo (Microonde / Tempo / Automatico)
8. Apertura sportello

Display



-  - Funzione microonde
-  - Funzione grill
-  - Scongelamento in base al tempo
-  - Scongelamento in base al peso
-  - Cottura (potenza microonde 100-80 %)

Sul display è indicata l'ora corrente del giorno o, durante il funzionamento, il tempo programmato in corso e le funzioni selezionate.

-  - Orologio
-  - Timer
- Auto** - Funzione automatica
-  - Dispositivo di sicurezza per i bambini
- g** - Peso

Importanti norme di sicurezza

Vi preghiamo di leggere le seguenti istruzioni con attenzione e di conservare il manuale per farvi riferimento anche in futuro.

Collegamento alla rete

Questo apparecchio è dotato di una spina fissa. L'apparecchio deve essere collegato esclusivamente a una presa di corrente con messa a terra, installata a norma di legge. Assicuratevi che la tensione di alimentazione corrisponda alla tensione indicata sulla targhetta portadati. Questo prodotto è conforme alle direttive vincolanti per l'etichettatura CE.

Installazione dell'apparecchio

Leggete attentamente il foglio separato di istruzioni per l'installazione prima di procedere all'installazione.

L'apparecchio può essere installato in un normale mobile da cucina pensile o poggiato a terra che abbia una larghezza minima di 600 mm. L'apparecchio deve essere installato solo in un vano sufficientemente ampio **senza pannello posteriore**. Le dimensioni e le distanze libere necessarie a una corretta installazione sono riportate nel foglio separato di istruzioni per l'installazione.

- È necessario garantire sempre una sufficiente aerazione. Pertanto non ostruite le fenditure di aerazione dell'apparecchio o le aperture di aerazione eventualmente presenti sul mobile.
- Accertatevi che il cavo di alimentazione non sia danneggiato o attorcigliato quando installate l'apparecchio, e tenetelo lontano da ogni elemento dell'apparecchio soggetto a riscaldarsi.
- Per garantire un'installazione sicura, è necessario che vicino all'apparecchio ci sia una presa di corrente di sicurezza.
- La presa di corrente deve essere facilmente accessibile per garantire che la spina possa essere staccata velocemente in caso di emergenza. In caso contrario, l'apparecchio deve essere installato in modo tale che possa essere scollegato completamente (tutti i poli) dall'alimentazione elettrica tramite un interruttore fisso separato.
- Non installate l'apparecchio sopra la zona di cottura o vicino ad altre fonti di calore, o nei pressi di acqua.

Consigli utili

- **Avvertenza: Alcuni alimenti possono prendere fuoco. Non lasciate mai, in nessuna circostanza, l'apparecchio incustodito durante l'uso delle microonde, del grill o delle funzioni combinate.**
- L'apparecchio può essere messo in funzione solo tenendo aperti tutti gli eventuali sportelli del mobile di installazione.
- Non mettete in funzione e non conservate l'apparecchio in ambienti esterni.
- Questo forno a microonde è stato progettato esclusivamente per lo scongelamento, il riscaldamento e la cottura degli alimenti. **Avvertenza:** ogni tentativo di riscaldare cibi secchi o capi di abbigliamento, cuscini, scaldini, pantofole, spugne, strofinacci bagnati ecc. può essere causa di ferite, fuoco o incendio.
- Nessuna responsabilità verrà assunta in caso di danni risultanti da un uso erraneo o dalla non conformità alle istruzioni.

- Utilizzate solo utensili da cucina adatti. Per maggiori informazioni, consultate la sezione “*Utilizzate sempre utensili da cucina idonei*”.
- L'apparecchio non è previsto per l'utilizzo con un timer esterno o con un sistema separato di comando a distanza.
- Il presente apparecchio può essere usato da bambini (di almeno 8 anni di età) e da persone con ridotte capacità fisiche, sensoriali o mentali, o da persone senza particolari esperienze o conoscenze, purché siano sotto sorveglianza o siano state date loro istruzioni sull'uso dell'apparecchio e comprendano pienamente i rischi e le precauzioni di sicurezza che l'apparecchio comporta.
- Ai bambini non deve essere consentito di giocare con l'apparecchio.
- Ai bambini non deve essere consentito di effettuare lavori di pulizia o di manutenzione dell'apparecchio senza la supervisione di un adulto.
- L'apparecchio e il cavo di alimentazione devono essere tenuti sempre fuori della portata di bambini di età inferiore agli 8 anni.
- Per evitare ogni rischio di scossa elettrica, non pulite l'apparecchio con acqua e non immergetelo in acqua.
- **Avvertenza:** L'apparecchio e le superfici accessibili diventano molto calde durante il funzionamento. Prestate estrema attenzione a non toccare gli elementi riscaldanti. I bambini sotto gli 8 anni di età non devono avere accesso all'apparecchio se non è possibile garantire la supervisione costante di un adulto.
- **Avvertenza:** A causa delle alte temperature raggiunte durante l'utilizzo delle funzioni combinate, i bambini non dovrebbero utilizzare l'apparecchio senza l'adeguata sorveglianza di un adulto.
- Nell'utilizzare le funzioni combinate o il grill, prestate estrema attenzione a non toccare gli elementi riscaldanti interni.
- Spegnete sempre l'apparecchio e scollegatelo dall'alimentazione elettrica:
 - durante ogni pulizia,
 - in caso di cattivo funzionamento.
 - dopo ogni uso.
- Per disinserire la spina dalla presa di corrente, non tirate mai il cavo di alimentazione ma afferrate direttamente la spina.
- **Attenzione:** Le superfici esterne dell'apparecchio potrebbero riscaldarsi durante l'uso. Esiste anche il rischio di emissione di vapore attraverso le fenditure di aerazione: **pericolo di scottature**.
- Tenete il cavo di alimentazione ben separato da tutti gli elementi dell'apparecchio soggetti a riscaldarsi.
- La mancanza di una corretta pulizia dell'apparecchio potrebbe danneggiare la qualità delle superfici e comportare l'eventuale diminuzione del ciclo di vita oltre che potenziali rischi per la sicurezza di chi lo utilizza. È bene quindi eliminare immediatamente ogni residuo di cibo. Per informazioni più dettagliate su come pulire l'apparecchio, consultate la sezione “*Manutenzione e pulizia*”.
- Per evitare di graffiare lo sportello di vetro, non utilizzate prodotti detergenti aggressivi o abrasivi o raschietti di metallo, altrimenti è possibile che si provochino danni.
- Non utilizzate apparecchi per la pulizia a vapore.
- Questo apparecchio è studiato per il solo uso domestico o per impieghi simili, come per esempio
 - in cucine per il personale, negozi, uffici e altri ambienti simili di lavoro,
 - in aziende agricole,
 - da clienti di alberghi, motel e stabilimenti simili,
 - da clienti di pensioni “bed-and-breakfast” (letto & colazione).



- **Attenzione:** ogni manutenzione o assistenza che esiga la rimozione del coperchietto di protezione contro i raggi a microonde costituisce un rischio grave per le persone non qualificate. Ciò comprende la sostituzione del cavo di alimentazione speciale o di qualsiasi lampadina interna. L'apparecchio non deve essere aperto, tranne che da un tecnico qualificato. Nel caso in cui l'apparecchio richieda una riparazione, rinviatelo ad uno dei nostri Centri Assistenza Clienti i cui indirizzi si trovano in appendice al presente libretto.
- Quando mettete a riscaldare nel forno a microonde delle sostanze liquide, potrebbe succedere che il liquido si riscaldi oltre il punto di ebollizione, senza che sia visibile nessun ribollimento. È importante perciò prestare molta attenzione quando toccate i contenitori, ad esempio per toglierli dal forno.
Per ridurre i rischi di trabocco, durante il processo di riscaldamento sarebbe opportuno introdurre nel contenitore un'asta in vetro termoresistente.
- Non mettete a riscaldare con il forno a microonde uova nei gusci o uova sode intere: rischierebbero di scoppiare, e il rischio persiste anche dopo che il processo di riscaldamento a microonde si è concluso.
- **Attenzione:** è altrettanto pericoloso riscaldare con il forno a microonde liquidi o altri cibi solidi sistemati in contenitori chiusi perché potrebbero esplodere.
- Prima di mettere a riscaldare biberon o pappe per bambini in barattoli di vetro, agitate e mescolatene bene il contenuto per assicurare una distribuzione uniforme della temperatura. E prima di presentare il cibo al bambino, controllatene sempre la temperatura in modo da evitare dolorose e pericolose scottature.
- Quando riscaldate o cuocete cibo contenuto o avvolto in materiali combustibili quali la plastica o la carta, l'involucro rischia di infiammarsi. Potrebbe succedere anche che il cibo si secchi o addirittura si infiammi se il tempo di cottura è eccessivo. Anche il grasso o l'olio sono sostanze infiammabili. È quindi importante sorvegliare l'apparecchio durante il funzionamento. I liquidi molto infiammabili come l'alcool ad alta concentrazione, ovviamente non devono mai essere riscaldati.
- In caso di emissione di fumo durante il funzionamento, tenete lo sportello chiuso per impedire o soffocare eventuali fiamme. Spegnete immediatamente l'apparecchio e scollegate dall'alimentazione elettrica.
- Giacché gli utensili e i contenitori da cottura si riscaldano non solamente durante l'uso del grill ma anche durante la funzione microonde, per evitare ogni rischio di bruciatura occorrerà utilizzare sempre una presina per togliere gli alimenti dal forno.
- I termometri da forno speciali (come quelli utilizzati nei forni tradizionali) non sono adatti per i forni a microonde.

Prima di adoperare l'apparecchio per la prima volta

- Eliminate tutto il materiale di imballaggio e prima di procedere al collegamento elettrico, controllate attentamente che l'apparecchio e il cavo di alimentazione non presentino tracce di danneggiamento.
- **Avvertenza:** Assicuratevi inoltre che lo sportello (oblò d'osservazione, guarnizione dello sportello e chiusure dello sportello compresi) non sia danneggiato o piegato e richiudete saldamente lo sportello contro il suo supporto. Ciò è importante per impedire l'emissione di energia microonde durante il funzionamento. Per lo stesso motivo occorrerà esaminare accuratamente la parte esterna dell'apparecchio e l'interno del forno.
In caso di danneggiamento, l'apparecchio non deve essere utilizzato finché non sarà stato controllato da un tecnico specializzato.
- Eliminate completamente tutti gli imballi esterni e interni. I materiali utilizzati per l'imballaggio sono riciclabili.
- **Non rimuovete** la pellicola di schermatura posta sulla parte interna dello sportello, né l'anello di rotazione/elemento di trasmissione né il coperchietto di protezione (I) che si trova sul lato destro all'interno del forno vicino alla luce.
- **Avvertenza:** Tutto il materiale di imballaggio deve essere tenuto fuori della portata dei bambini a causa del rischio potenziale

esistente, per esempio di soffocamento.

- Dovendo usare l'apparecchio per la prima volta, o dopo un lungo periodo di inattività, pulitelo accuratamente nel modo indicato nella sezione "Manutenzione e pulizia".
- Inserite l'anello di rotazione / elemento di trasmissione e la piastra girevole in vetro all'interno dell'apparecchio.
- Non mettete in funzione l'apparecchio se l'anello di rotazione/elemento di trasmissione e la piastra girevole non sono inseriti correttamente in sede.
- Dovendo usare il forno a microonde per la prima volta, lasciate riscaldare l'apparecchio regolato solo sulla funzione grill (senza attivare la funzione microonde) per circa 10 minuti. In questo modo si potrà eliminare il caratteristico odore emesso da un qualsiasi grill al primo utilizzo. Potrebbe fuoriuscire un leggero fumo; questo fenomeno è normale ma occorrerà assicurare una sufficiente aerazione.
- Questo apparecchio è un dispositivo del gruppo 2 classe B ISM. Al gruppo 2 appartengono tutti i dispositivi ISM (industriali, scientifici, medici) che generano energia a radio-frequenza e/o utilizzano energia a radio-frequenza sotto forma di radiazioni elettromagnetiche per la lavorazione dei materiali; vi appartengono inoltre anche i dispositivi a elettroerosione. La classe B designa i dispositivi a uso domestico, o qualsiasi altro dispositivo simile integrato nella rete di potenza generale di fornitura degli apparecchi domestici.

Avvertenza: non accendete l'apparecchio senza aver inserito nel forno il cibo da riscaldare o da cuocere. L'uso a vuoto dell'apparecchio rischia di danneggiarlo.

La funzione microonde (Gruppo II in accordo alla norma EN 55011)

Un'energia elettromagnetica verrà prodotta all'interno dell'apparecchio, generando l'oscillazione delle molecole alimentari (molecole d'acqua in particolare), oscillazione che, a sua volta, determinerà il riscaldamento del cibo. I cibi ad alto tenore d'acqua si riscaldano perciò più velocemente dei cibi secchi. Il calore verrà gradualmente prodotto all'interno del cibo. Gli utensili, contenitori o piatti utilizzati saranno indirettamente riscaldati e solamente in funzione della temperatura del cibo.

Utilizzate sempre utensili da cucina idonei

- Non poggiare il cibo direttamente sulla piastra girevole in vetro; utilizzate sempre un piatto o un contenitore da cottura idoneo. Badate a non lasciare sporgere il contenitore fuori del bordo della piastra girevole in vetro.
- L'uso di oggetti di metallo deve essere evitato perché le superfici metalliche riflettono le microonde, impedendo che esse giungano sino al cibo da cuocere. La presenza di metallo dentro il forno potrebbe causare alcune scintille suscettibili di danneggiare l'apparecchio.
- In linea generale, non si devono usare nel forno a microonde posate o contenitori in metallo. Alcuni involucri alimentari comprendono fogli d'alluminio o fili metallici sotto lo strato di carta e non sono consigliabili per l'uso con gli apparecchi a microonde.
Nel caso in cui una ricetta preveda l'utilizzo del foglio di alluminio, badate ad avvolgere accuratamente il cibo nel foglio di alluminio (evitando la formazione di bollicine d'aria). Calcolate uno **spazio di minimo 2,5 cm** fra il foglio di alluminio e le pareti interne del forno.
- Assicuratevi sempre che il contenitore o il piatto di cottura utilizzato non abbia nessuna decorazione metallica tipo un bordo dorato o colorato contenente delle particelle di metallo. Gli oggetti in cristallo di piombo sono sconsigliati. Assicuratevi sempre che i contenitori utilizzati per la cottura non presentino nessun elemento vuoto (impugnature, ad esempio). Le sostanze porose rischiano di assorbire acqua durante la pulizia e sono quindi sconsigliate. I contenitori o utensili da cottura in "melamina" assorbono energia e sono anch'essi sconsigliati.

Uso della funzione microonde

- I contenitori in vetro o in porcellana termoresistente si prestano tuttavia perfettamente all'uso dentro gli apparecchi a microonde.
- La plastica è adatta solo se del tipo resistente al calore. I contenitori da cottura specialmente designati per l'uso con i forni a microonde sono disponibili presso i principali negozi di articoli da cucina.
- I sacchetti di cottura ecc. devono essere perforati in modo da liberare l'alta pressione durante la cottura.

Uso della funzione grill

- I contenitori o piatti termoresistenti specifici per i forni tradizionali potranno essere utilizzati con la funzione grill. È invece proibito l'uso di contenitori di plastica con il grill.
- Gli alimenti da preparare possono essere poggiati direttamente sulla griglia la quale deve essere posta sulla piastra girevole in vetro.

Uso della funzione combinata forno a microonde/grill



- Durante l'uso della funzione combinata forno a microonde/grill, le funzioni forno a microonde e grill vengono attivate alternativamente. I contenitori o piatti devono perciò sia prestarsi all'uso dentro un apparecchio a microonde sia essere

termoresistenti. A causa delle temperature relativamente alte non si devono usare prodotti di plastica. Assicuratevi che il contenitore o il piatto utilizzato non contenga nessun elemento metallico.

Funzionamento

Informazioni generali sulla programmazione dell'apparecchio



Per garantire dei risultati ottimali, il forno a microonde utilizza dispositivi elettronici di ultima generazione.

- Per interrompere un processo impostato o un programma, premete il tasto .
- Per cancellare, premete di nuovo il tasto .
- Per riavviare la programmazione, premete il tasto di conferma .

Segnale acustico

Quando premete un tasto di comando o ruotate la manopola di controllo, la corretta immissione del comando è confermata da un segnale acustico.



Messa in funzione: istruzioni generali

- Ponete il cibo da riscaldare in un contenitore idoneo e sistematelo sulla piastra girevole del forno.
- Per non far asciugare troppo i cibi da preparare con la funzione microonde, utilizzate dei coperchi. Coperchi in vetro o in plastica, specifici per l'uso con gli apparecchi a microonde, sono disponibili presso quasi tutti i negozi di articoli da cucina.
- Quando utilizzate la combinazione di funzioni o la funzione grill, non coprite gli alimenti da cucinare.
- Per la grigliatura, sistemate la griglia direttamente sul piatto di vetro girevole e gli alimenti sulla griglia.
- Chiudete lo sportello e impostate il programma di cottura desiderato.
- All'avvio del programma, la piastra girevole comincia a ruotare. Durante il funzionamento dell'apparecchio, la luce interna rimane accesa.
- Se, durante il funzionamento, aprite lo sportello o premete il tasto  (per esempio per mescolare o girare gli alimenti per assicurare un'uniforme distribuzione del calore), le funzioni di programmazione e il timer si interrompono. Il programma ricomincerà automaticamente solo dopo che avrete chiuso lo sportello e premuto la manopola di controllo .
- Premete il tasto  due volte per interrompere il programma.
- 5 segnali sonori indicano che il tempo pre-programmato è terminato; allo stesso tempo, l'illuminazione interna si spegne e sul display compare l'ora corrente.
- Aprite lo sportello e togliete il contenitore con il cibo.
- Per ottenere una distribuzione del calore uniforme all'interno del cibo, occorrerà lasciare riposare il contenitore per parecchi minuti.

Nota: I passi che seguono servono per impostare il tempo di cottura:



0 – 1 minuto	:	passi da 5 secondi
2 – 5 minuti	:	passi da 10 secondi
5 – 10 minuti	:	passi da 30 secondi
10 – 30 minuti	:	passi da 1 minuto
30 – 95 minuti	:	passi da 5 minuti

Manopola di controllo

La manopola di controllo si spinge e si rilascia con una pressione. Tutti i programmi automatici sono selezionati ruotando la manopola verso destra . Il tempo di cottura con un'impostazione al 100% delle microonde è selezionato ruotando la manopola verso sinistra . I programmi selezionati sono avviati premendo il tasto di conferma .

Orologio

Dopo che l'apparecchio è stato collegato alla rete di alimentazione elettrica, sul display compaiono le cifre "0:00" e viene emesso un segnale acustico.



1. Premete due volte il tasto . Sul display cominciano a lampeggiare le cifre delle ore.
 2. Girate la manopola di controllo per impostare l'ora (da 0 a 23).
 3. Premete . Ora lampeggiano le cifre dei minuti.
 4. Girate la manopola di controllo per impostare i minuti.
 5. Premete  per completare la procedura di regolazione dell'orario.
- Il simbolo ":" lampeggia e sul display è visualizzato l'orario corretto.

Il processo di impostazione dell'orario può essere cancellato premendo il tasto .

L'orologio va regolato quando si collega l'elettrodomestico per la prima volta e anche dopo un'eventuale interruzione della corrente

elettrica.

Programmazione veloce:

Le impostazioni di tempo più comuni per la funzione microonde possono essere richiamate semplicemente premendo il tasto . Con questa funzione, la potenza impostata delle microonde è **sempre** del 100%. Ogni pressione sul tasto  aggiunge 30 secondi al tempo di cottura.

Nota: il processo di cottura è avviato con la pressione del tasto .

Esempio: programmare la funzione microonde per un tempo di cottura di 2 minuti al 100% di potenza:

Premete il tasto  4 volte. Sul display compariranno le cifre **2:00** e il funzionamento delle microonde ha inizio.



Premendo il tasto , potete aumentare il tempo di attivazione con passi da 30 secondi anche se il programma è già stato avviato.

La funzione a microonde :

Per la programmazione dell'apparecchio, prima di avviare una sequenza di programma, bisogna selezionare la modalità giusta (a microonde), l'impostazione di potenza e il tempo di cottura. L'impostazione di potenza viene selezionata premendo una o più volte il tasto . Il tempo di cottura può essere pre-impostato sino ad un massimo di 95 minuti.

	Impostazioni di potenza			
	Potenza (P)	Display	Tipo	
1 x	800 W	P100	Alto	Riscaldamento rapido
2 x	640 W	P80	Alto	Cottura
3 x	400 W	P50	Medio	Cottura a fuoco lento
4 x	240 W	P30	Scongelamento	Scongelamento di alimenti
5 x	80 W	P10	Scongelamento	Scongelamento di alimenti delicati

Esempio: programmazione della funzione a microonde per un tempo di cottura di 5 minuti al 80 % di potenza.



1. Premete due volte . Sul display compare **P80**.
2. Premete il tasto di conferma .
3. Girate la manopola di controllo sino a evidenziare sul display le cifre **5:00**.
4. Premete il tasto di conferma  per avviare il processo di cottura.

Funzione grill :

Il processo di grigliatura utilizza il sistema di irradiazione del calore per la preparazione degli alimenti. Questo programma è adatto per la doratura 'au gratin' o per grigliare sottili fette di carne.

La selezione di questo programma si effettua premendo 6 volte il tasto . Il tempo massimo preprogrammabile è di 95 minuti.

Esempio: programmare l'apparecchio per un tempo di grigliatura di 30 minuti.

1. Premete  6 volte. Sul display compare la dicitura **G**.
2. Premete il tasto di conferma .
3. Ruotate la manopola di comando sino a evidenziare sul display le cifre **30:00**.
4. Premete il tasto di conferma  per avviare il processo di cottura.

Questo processo di cottura necessita della vostra continua sorveglianza, dato che la carne ha bisogno di essere girata a metà cottura e tirata fuori dal forno a cottura ultimata. A metà del ciclo di cottura, un segnale acustico vi ricorderà di girare gli alimenti.

Griglia

Gli alimenti destinati alla cottura vanno sistemati direttamente sopra alla griglia, la quale a sua volta verrà posta sulla piastra girevole in vetro.

Programmi combinati grill/microonde :



Per questa combinazione grill/microonde, sono possibili due impostazioni di programmi.

Il tempo di cottura può essere pre-selezionato sino a un massimo di 95 minuti.

Impostazione 1:

La funzione microonde è attiva per il 55% del tempo pre-programmato, la funzione grill per il 45%. Questo programma è ideale per la cottura di patate o di pollami.



Esempio: programmare l'apparecchio per un tempo di cottura di 30 minuti con l'impostazione 1

1. Premete  7 volte.
Sul display compare "C1".
2. Premete il tasto di conferma .
3. Ruotate la manopola di comando sino a evidenziare le cifre **30:00** sul display.
4. Premete il tasto di conferma  per avviare il processo di cottura.

Impostazione 2:

La funzione microonde è attiva per il 36% del tempo pre-programmato, la funzione grill per il 64%. Il tempo di cottura può essere pre-selezionato sino a un massimo di 95 minuti.



Esempio: programmare l'apparecchio per un tempo di cottura di 12 minuti con l'impostazione 2

1. Premete  8 volte.
Sul display compare "C2".
2. Premete il tasto di conferma .
3. Ruotate la manopola di comando sino a evidenziare le cifre **12:00** sul display.
4. Premete il tasto di conferma  per avviare il processo di cottura.

Programmi di scongelamento:



Scongelamento in base al peso

Questo programma serve per scongelare gli alimenti impostando il peso.

1. Premete  una volta. Sul display compare **dEF1**.
2. Con la manopola di controllo impostate il peso degli alimenti da scongelare (da 100 g a 2000 g).
3. Premete il tasto di conferma  per avviare il programma di scongelamento. Sul display compare il tempo di scongelamento rimasto.



Scongelamento in base al tempo

Questo programma consente di scongelare alimenti impostando il tempo desiderato.



1. Premete  2 volte. Sul display compare **dEF2**.
2. Con la manopola di controllo impostate il tempo di scongelamento (sino a 95 min.).
3. Premete il tasto di conferma  per avviare il programma di scongelamento. Sul display compare il tempo di scongelamento rimasto.







Programmi automatici di cottura

Questi programmi automatici di cottura risultano utili per preparare o riscaldare alimenti senza dover immettere impostazioni particolari, come per esempio la potenza o il tempo di cottura.

1. Selezionate il programma desiderato dalla tabella riportata di seguito.
2. Girate la manopola di controllo verso destra sino a evidenziare sul display le cifre da **A-1** a **A-8**.
3. Premete il tasto di conferma .
4. Con la manopola di controllo impostate il peso desiderato seguendo la tabella indicata più sotto.
5. Premete il tasto di conferma  per avviare il programma di cottura.

Sul display sarà indicato il tempo in corso del programma selezionato.

Menu	Peso	Impostazioni di potenza
 A-1 Riscaldare pizze	200 g	200
	400 g	400
 A-2 Cottura carni (senza rosolatura)	250 g	250
	350 g	350
	450 g	450

 A-3 Ortaggi	200	200
	300	300
	400	400
 A-4 Fettuccine, pasta	50 g (in acqua fredda, 450 ml)	50
	100 g (in acqua fredda, 800 ml)	100
 A-5 Patate arrosto	200 g	200
	400 g	400
	600 g	600
 A-6 Pesce	250 g	250
	350 g	350
	450 g	450
 A-7 Bevande	1 tazza (120 ml)	1
	2 tazze (240 ml)	2
	3 tazze (360 ml)	3
 A-8 Popcorn	50 g	50
	100 g	100

A-1 Riscaldare pizze:

Sistemate le fette di pizza cotte su un piatto adatto e mettete il piatto sulla piastra girevole.

A-2 Cottura carni (senza rosolatura):

Sistemate la carne cruda su un piatto adatto e mettete il piatto sulla piastra girevole.

Usate la funzione grill in seguito per ottenere la rosolatura.

A-3 Ortaggi:

Sistemate gli ortaggi in una coppa adatta con dell'acqua e sistemate la coppa sulla piastra girevole.

A-4 Fettuccine, pasta:

Mettete la pasta in un contenitore adatto e ricopritela di acqua fredda, sistemate il contenitore sulla piastra girevole.

A-5 Patate al forno:

Mettete le patate crude, non sbucciate, su un piatto adatto e inseritelo al centro del forno.

A-6 Pesce:

Sistemate il pesce in un contenitore adatto al centro del forno.

A-7 Bevande:

Sistemate le bevande in un contenitore adatto e sistemate il contenitore sulla piastra girevole.



A-8 Popcorn:



Per preparare popcorn con la funzione a microonde (disponibili in sacchetti predisposti) leggete sempre le istruzioni del produttore riportate sul sacchetto.

Impostazione di programmi multipli

L'apparecchio può essere impostato per un massimo di due programmi attivati consecutivamente, per esempio lo scongelamento seguito dalla cottura con la funzione a microonde. È possibile selezionare uno qualsiasi dei programmi di scongelamento, a microonde o grill o anche una combinazione di programmi. Naturalmente i programmi di scongelamento devono precedere ogni programma di cottura.

Esempio: 10 minuti di scongelamento, seguito dalla cottura con la funzione a microonde per 5 minuti all' 80% di potenza.



1. Premete il tasto  2 volte. Sul display compare **dEF2**.
2. Impostate la manopola di controllo per un tempo di scongelamento di 10 minuti.
3. Premete il tasto  2 volte. Sul display compare **P80**.

4. Premete il tasto di conferma .
 5. Girate la manopola di controllo sino a evidenziare sul display le cifre **5:00**.
 6. Premete .
- Sul display compariranno consecutivamente la funzione corrente e il tempo rimasto per il completamento. 5 segnali acustici indicano il completamento dell'intera sequenza di programmi.

Consiglio: Questa funzione di memoria risulta particolarmente utile quando usate il sistema a microonde per cucinare alimenti a diverse impostazioni di potenza. Se inizialmente impostate un alto livello di potenza, in seguito potete ridurlo ad uno stadio successivo e questo per mantenere il cibo in caldo e per assicurarvi che, a cottura ultimata, il calore venga distribuito uniformemente.

Timer da cucina



L'apparecchio può essere utilizzato separatamente come timer da cucina.

1. Premete il tasto  una volta.
2. Con la manopola di controllo impostate il tempo di attivazione desiderato (massimo 95 min.).
3. Premete il tasto di conferma  per attivare il timer.

Dispositivo di sicurezza per i bambini:

Questo dispositivo di sicurezza impedisce che i bambini possano mettere in funzione l'elettrodomestico senza sorveglianza. Per attivare il dispositivo di sicurezza, premete  per 3 secondi.

Sul display comparirà il simbolo .

Per disattivare il dispositivo di sicurezza, premete  per altri 3 secondi. Il simbolo  scomparirà.

N.B.: In caso di eventuali problemi nell'accensione dell'elettrodomestico, verificate prima che il dispositivo di sicurezza non sia attivato.

Manutenzione e pulizia

- Prima di procedere alla pulizia dell'apparecchio accertatevi che sia scollegato dall'alimentazione elettrica e che si sia raffreddato completamente.
- Non pulite l'apparecchio con acqua. Impedite che dell'acqua (sia pur in minima quantità) penetri nelle fenditure di aerazione collocate sulle pareti interne o esterne dell'apparecchio. È decisamente sconsigliato l'uso di apparecchi di pulizia a vapore per pulire questo forno.
- L'intero apparecchio va pulito con un panno non lanuginoso leggermente umido e con un detersivo casalingo delicato. In seguito asciugatelo accuratamente.
- Non usate soluzioni abrasive o detersivi concentrati. Non utilizzate prodotti spray per la pulizia dei forni convenzionali disponibili sul mercato.
- Le pareti interne devono essere accuratamente pulite dopo ogni ciclo di funzionamento. Eliminate ogni residuo di cibo.
- La parte interna dello sportello, il telaio dello sportello, l'anello di rotazione/elemento di trasmissione e la zona della scanalatura guida sotto la piastra girevole di vetro devono essere tenuti sempre puliti.
- La griglia, la piastra girevole e l'anello di rotazione/elemento di trasmissione possono essere lavati con acqua calda e detersivo.

Informazioni aggiuntive

Scheda tecnica

Dimensioni esterne:	595 mm (H) 345 mm (W) 388 mm (D)
Dimensioni (min) dello spazio di installazione:	560 mm x 340 x mm x 380 mm
Dimensioni interne:	
• piastra girevole in vetro:	Ø 245 mm
• spazio libero sopra alla piastra girevole in vetro:	175 mm
Peso dell'apparecchio:	ca. 15,0 chili
Tensione d'esercizio:	230 V~ 50 Hz
Consumo totale d'energia:	1250 W
• graticola	1000 W

• microonde 800 W

Uscita microonde: 80 W - 800 W



Smaltimento

Gli apparecchi contrassegnati con questo simbolo devono essere smaltiti separatamente dai normali rifiuti domestici perché contengono materiali di valore che possono essere riciclati. Lo smaltimento adeguato protegge l'ambiente e la salute umana. Le autorità locali o il negoziante di riferimento possono fornire ulteriori informazioni in materia.

Dichiarazione di garanzia

La garanzia sui nostri prodotti ha validità di 2 anni dalla data di vendita (certificata da scontrino fiscale) e comprende gli eventuali difetti del materiale o di particolari di costruzione. I danni derivanti da un uso improprio, rotture da caduta o similari non vengono riconosciuti. La presente garanzia non pregiudica i vostri diritti legali, né i diritti acquisiti in quanto consumatore e riconosciuti dalla legislazione nazionale vigente che disciplina l'acquisto di beni. La garanzia decade nel momento in cui gli apparecchi vengono aperti o manomessi da Centri non da noi autorizzati.

Mikrobølgeovn

Kære kunde,

Læs venligst denne brugsanvisning omhyggeligt inden mikrobølgeovnen tages i brug og gem denne brugsanvisning til senere reference. Ovnen bør kun benyttes af personer der er bekendt med denne vejledning.

Apparatets dele

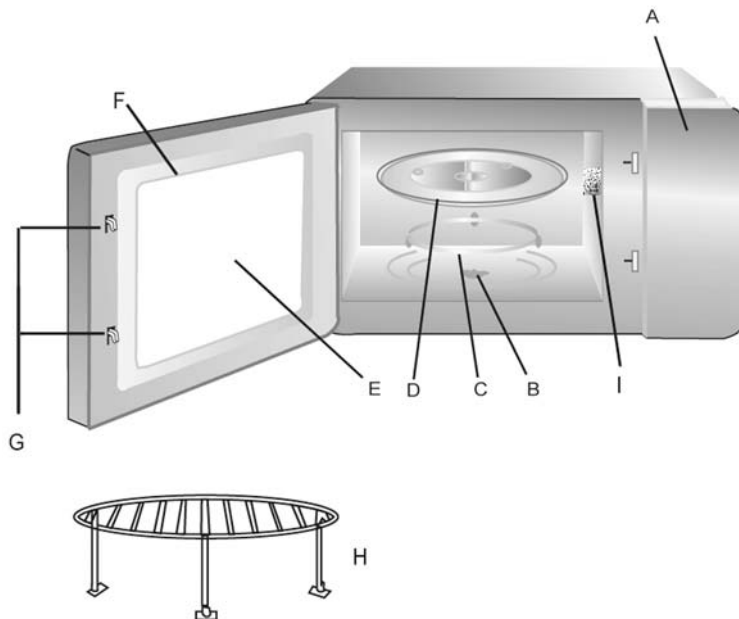

- A. Kontrolpanel
- B. Drivaksel til rulleringen
- C. Rullering
- D. Glastallerken
- E. Ovnvindue
- F. Dør
- G. Dørlukke
- H. Grillrist
- I. Sikringsdæksel



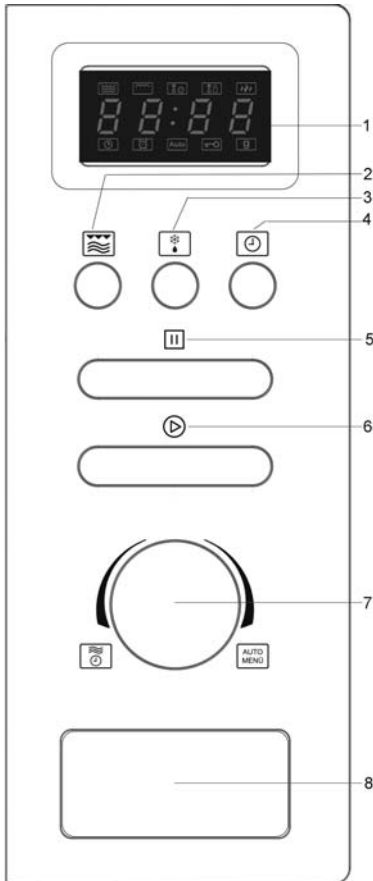

Kontrolpanelets funktioner

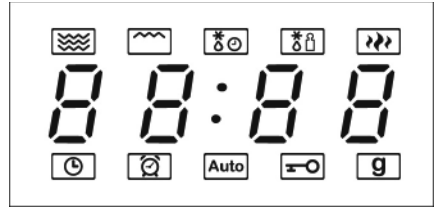

1. Display
2. Mikrobølge / Grill / Kombination
3. Optøning i henhold til vægt / tid
4. Ur/Timer
5. Stop
6. Start / +30 sek. / Bekræft
7. Drejeknap (Mikrobølge / Tid / Auto)
8. Døråbner

Display



-  - Mikrobølge
-  - Grill
-  - Optøning i henhold til tid
-  - Optøning i henhold til vægt
-  - Tilberedning (mikrobølgeeffekt 100-80 %)

Displayområdet viser det aktuelle klokkeslæt eller, når apparatet er i brug, programmets tilberedningstid og dine valgte funktioner.

-  - Ur
-  - Timer
- Auto** - Automatisk program
-  - Børnesikring
- g** - Vægt

Vigtige sikkerhedsforskrifter

Læs venligst brugsanvisningen omhyggeligt igennem og gem den til senere reference.

Tilslutning til strømforsyningen

Dette apparat er udstyret med et fast stik. Mikrobølgeovnen bør kun tilsluttes til en stikkontakt med jordforbindelse, der er installeret i overensstemmelse med el-regulativet. Spændingen på typeskiltet skal svare til spændingen i el-installationen. Dette produkt overholder direktiverne, som gælder for CE-mærkning.

Installering af apparatet

Læs den separate installationsvejledning grundigt inden apparatet installeres.

Apparatet kan monteres i et standard over- eller højskab med en minimumsbredde på 600 mm. Apparatet må kun installeres i et tilstrækkelig stort skab **uden bagvæg**. De dimensioner og den frie afstand til siderne som kræves for korrekt installering findes i den separate installationsvejledning.

- Sørg for at der altid er tilstrækkelig ventilation. Bloker derfor aldrig nogen af apparatets ventilationsriller eller de ventilationsåbninger der måtte være i skabet.
- Sørg for at ledningen ikke er beskadiget eller bøjet når apparatet monteres, og hold den langt væk fra apparatets varme dele.
- For at sikre en tryk installation må der findes en egnet sikker stikkontakt i nærheden af apparatet.
- Stikkontakten må være let tilgængeligt for at sikre at stikket i en nødsituation hurtigt kan tages ud. Alternativt bør apparatet installeres således at det kan afbrydes fuldstændigt fra lysnettet (alle poler) af en separat fast kontakt.
- Installer ikke apparatet over et komfur, eller nær andre varmekilder, eller i nærheden af vand.

Vigtige noter

- **Advarsel: Nogle typer af fødevarer er letantændelige. Lad aldrig under nogen omstændigheder ovnen være uden opsyn, når mikrobølge -, grill- eller kombinations funktionerne er i brug.**
- Apparatet må kun benyttes når døren til skabet hvor apparatet er placeret står åben.
- Apparatet må ikke benyttes eller opbevares udendørs.
- Denne mikrobølgeovn er kun beregnet til optøning, opvarmning eller tilberedning af mad. **Advarsel:** Forsøg aldrig på at tørre mad eller tøj, eller på at opvarme varmeguler, indesko, svampe, våde rengøringsklude el. lign., da dette kan forårsage tilskadekomst, brandsår eller brand.
- Ansvar accepteres ikke, hvis ødelæggelse skyldes ukorrekt brug, eller hvis denne brugsanvisning ikke er fulgt.
- Benyt kun køkkenudstyr som er egnet. For detaljeret information, se venligst afsnittet '*Benyt altid velegnede køkkenredskaber*'.
- Apparatet er ikke beregnet til brug ved hjælp af en ekstern timer eller et separat fjernstyringssystem.
- Dette apparat kan benyttes af børn (som er mindst 8 år) og af personer med reducerede fysiske, sensoriske eller mentale evner, eller mangel på erfaring eller viden, såfremt de har fået vejledning og instruktion i brugen af dette apparat og fuldt ud forstår alle farer og forholdsregler vedrørende sikkerheden som brug af apparatet medfører.

- Børn må aldrig få lov til at lege med apparatet.
- Børn bør aldrig få lov til at udføre rengørings- eller vedligeholdelsesarbejde på apparatet, medmindre de er under opsyn.
- Apparatet og dets ledning må altid holdes væk fra børn som er yngre en 8 år.
- For at undgå elektrisk stød bør apparatet ikke rengøres med vand og heller ikke nedsænkes i vand.
- **Advarsel:** Apparatet og dets tilgængelige flader bliver varme under brug. Vær især forsigtig med ikke at berøre varmeelementerne. Børn under 8 år må altid holdes væk fra apparatet, med mindre de er under konstant opsyn.
- **Advarsel:** Som følge af de høje temperaturer der opstår ved brug af kombinationsfunktionerne, må børn ikke benytte apparatet medmindre de er under nøje opsyn af en voksen.
- Når kombinationsfunktionerne eller grill benyttes, skal man være ekstra påpasselig med ikke at berøre de indvendige varmeelementer.
- Sluk altid apparatet og afbryd forbindelsen til strømforsyningen:
 - inden rengøring,
 - tilfælde af fejlfunktion.
 - efter brug.
- Træk aldrig i selve ledningen, når ledningen tages ud af stikkontakten; tag altid fat i selve stikket.
- **Advarsel:** Apparatets ydre flader kan blive varme under brug. Der er også fare for at damp kan udledes gennem ventilationsrillerne: Fare for skoldning.
- Hold altid ledningen langt væk fra apparatets varme dele.
- Hvis apparatet ikke holdes ordentligt rent, kan det forårsage forringelse af overfladernes kvalitet, hvilket kan medføre mulig forkortelse af apparatets levetid, såvel som mulig risiko for brugerens sikkerhed. Eventuelle madrester bør derfor straks fjernes. Detaljeret information om rengøring af apparatet findes i afsnittet *Rengøring og vedligehold*.
- For at undgå at ridse glas døren, må man aldrig benytte skrappe eller slibende rengøringsmidler eller metalskrabere til at rengøre døren; derved kan der opstå skade på glasset.
- Benyt aldrig damprensere til rengøringen af apparatet.
- Dette apparat er beregnet til privat brug eller i tilsvarende omgivelser, såsom
 - i tekøkkener, kontorer eller andre mindre virksomheder,
 - landbrugsvirksomheder,
 - af kunder på hoteller, moteller m.m. og tilsvarende indkvartering,
 - B&B pensionater.
- **Advarsel:** Al vedligehold eller reparation som nødvendiggør afgang af strålebeskyttelsesdækslet udgør en alvorlig fare for uautoriserede personer. Dette gælder også udskiftning af den specielle ledning eller det indvendige lys. Apparatet bør aldrig åbnes af andre end kvalificerede reparatører. Hvis reparation er nødvendig, så send venligst mikrobølgeovnen til en af vore afdelinger for kundeservice. Adresserne kan findes i tillægget til denne brugsanvisning.
- Ved opvarmning af væske i mikrobølgeovnen, kan væsken opvarmes til kogepunktet uden synlige tegn på bobler. Det er derfor vigtigt at der udvises ekstrem forsigtighed når beholderen håndteres, dvs. når den tages ud af ovnen. Denne risiko for at væsken koger over, kan mindskes ved at anbringe en varmefast glasstang i beholderen under opvarmningen.



- Hele æg med skal eller hårdkogte æg må aldrig varmes i en mikrobølgeovn da de kan eksplodere selv efter at opvarmningsprocessen er afsluttet.
- **Advarsel:** Det er også farligt at varme væsker eller fødevarer i nogen form for faste hermetisk lukkede beholdere, da disse kan eksplodere.
- Indholdet i sutteflasker eller glasbeholdere må rystes eller omrøres grundigt for at sikre at varmen er jævnt fordelt. For at undgå pinefuld og farlig skoldning, skal man altid afprøve temperaturen, inden man mader et barn.
- Når man varmer eller tilbereder mad, der er indeholdt eller indpakket i et brændbart materiale såsom plastik eller papir, er der altid en fare for at disse materialer antændes. Det er også muligt at maden vil tørre ud eller endda antænde, hvis der vælges for lang kogetid. Fedt eller olie er også brændbare stoffer. Det er derfor vigtigt at overvåge mikrobølgeovnen under betjeningen. Stærkt brændbare væsker såsom koncentreret alkohol må selvfølgelig ikke opvarmes i mikrobølgeovnen.
- Hvis det begynder at ryge under betjeningen, holdes døren lukket for at hæmme eller kvæle udvikling af flammer. Sluk øjeblikkeligt for apparatet og afbryd forbindelsen til strømforsyningen.
- For at undgå forbrændinger bør man benytte en passende grydelap når man tager mad ud af ovnen, eftersom tilbehør og beholdere opvarmes ikke kun ved grillning, men også ved brug af mikrobølgefunktionen.
- Stegetermometre (den slags der benyttes i almindelige ovne) er ikke egnede til brug i mikrobølgeovne.

Før brug

- Efter udpakning og inden tilslutning til strømforsyningen, bør apparatet og dets ledning omhyggelig efterses for tegn på beskadigelse.
- **Vigtigt:** Se også efter om døren (samt ovnvinduet, dørens tætningsliste og dørlukkerne) ikke er beskadigede eller bøjeede og at døren lukker tæt til dørstolpen. Dette er vigtigt for at sikre at der ikke undslipper mikrobølgeenergi under betjeningen. Af samme grund må hele kabinettet og ovnens indre også regelmæssigt omhyggeligt efterses. Hvis mikrobølgeovnen bliver beskadiget, må den ikke benyttes før den er blevet repareret af en autoriseret reparatør.
- Fjern al ud- og indvendig indpakning. Denne er fremstillet af materiale egnet til genanvendelse.
- **Fjern aldrig** den beskyttende folie fra dørens inderside, heller ikke rulleringen/drivakslen eller det gråbrune sikringsdæksel (I) ved siden af lyset på højre side inde i mikrobølgeovnen.
- **Advarsel:** Hold børn væk fra emballeringen, da denne udgør en mulig risiko for tilskadekomst, ved f.eks. kvælning.
- Inden apparatet benyttes første gang, eller hvis det ikke har været benyttet i en længere periode, må det rengøres grundigt som anvist i afsnittet om *Rengøring og vedligehold*.
- Sæt rulleringen/drivakslen og drejefadet af glas ind i mikroovnen.
- Brug aldrig apparatet uden at rulleringen/drivakslen og drejefadet af glas er sat korrekt i.
- Inden mikrobølgeovnen tages i brug, skal man lade apparatet varme op på grillindstilling (uden at mikrobølgefunktionen er aktiveret) i ca. 10 minutter. Dette vil fjerne den lugt der typisk opstår når en grill tændes første gang. Der kan afgives lidt røg; dette er helt normalt, men sørg for tilstrækkelig udluftning.
- Dette apparat er en gruppe 2, klasse B, ISM anordning. Gruppe 2 omfatter alle ISM anordninger (industrielle, videnskabelige, medicinske) der genererer energi af radiobølger og/eller benytter energi fra radiobølger i form af elektromagnetisk stråling til at bearbejde materialer; den omfatter også anordninger med gnistnedbrydning. Klasse B specificerer apparater som er beregnet til almindelig husholdninger, eller tilsvarende anordninger som er integreret i en almindelig husstands strømforsyning.

Vigtigt: Tænd aldrig for mikrobølgeovnen medmindre den mad der skal tilberedes eller varmes er blevet placeret inde i ovnen. Opstart af en tom mikrobølgeovn kan resultere i skader på apparatet.

Mikrobølgefunktionen (Gruppe II iht. EN 55011)

Elektromagnetisk energi genereres inden i mikrobølgeovnen, hvilket får molekylerne i maden (især vandmolekyler) til at vibrere og dette bevirker at maden bliver varm. Fødevarer med højt vandindhold vil derfor varmes op hurtigere end relativt tør mad. Varmen udvikles gradvist inden i maden. Det benyttede tilbehør, beholdere eller plader opvarmes kun indirekte som følge af madens temperatur.

Benyt altid velegnede køkkenredskaber

- Anbring ikke madvarer direkte på glastallerkenen; brug altid en egnet tallerken eller skål. Sørg for at beholderen ikke stikker ud over glastallerkenens kant.
- Metalgenstande bør undgås da mikrobølger reflekteres fra metalflader og måske ikke når frem til den mad der skal tilberedes. Alle former for metal inde i ovnen kan også forårsage gnister, hvilket kan beskadige mikrobølgeovnen.
- Som en generel regel må bestik eller metalbeholdere ikke benyttes i mikrobølgeovne. Visse indpakninger til fødevarer indeholder stanniol eller trådlukker under et lag af papir og de er derfor heller ikke egnede til brug i apparater med mikrobølger. Hvis brug af stanniol anbefales i en opskrift, må man sørge for at maden er pakket helt stramt ind i stanniolen (undgå luftlommer). Sørg endvidere for en **minimum afstand på 2,5 cm** mellem stanniolen og ovnens inderbeklædning.
- Undlad at benytte beholdere eller tallerkener med dekorationer, der kan indeholde metal såsom guldkanter eller farver med metalpartikler. Krystal er heller ikke egnet. Sørg også for at den benyttede beholder ikke er hul nogen steder (f.eks. i hanken). Porøse materialer kan have absorberet vand under rengøring og er derfor heller ikke velegnede. Skåle og redskaber af plastmaterialet melanin absorberer energi og egner sig derfor heller ikke.

Brug af mikrobølgefunktionen

- Beholdere fremstillet af varmfest glas eller porcelæn, er imidlertid velegnede til brug i mikrobølgeovne.
- Plastic er kun egnet hvis det er varmfest. Specielt designede kogeкар til brug i mikrobølgeovne kan købes hos de fleste isenkræmmere.
- Stegeposer m.m. bør punkteres således at overtryk kan udignes under kogningen.

Brug af grillfunktionen

- Når man bruger grillfunktionen kan alle varmfaste beholdere eller fade egnet til en almindelig ovn benyttes. Brug aldrig plastikgenstande når grillen benyttes.
- Maden der skal tilberedes kan lægges direkte på grillristen, der derefter placeres på drejefadet af glas.



Brug af mikrobølge- / grill-kombinationsfunktionen

- Når man bruger kombinationen af mikrobølger/grill, aktiveres mikrobølge og grillfunktionerne på skift. Beholdere eller tallerkener skal derfor både egne sig til brug i mikrobølgeovne og samtidig være varmfaste. Da det drejer sig om relativt høje temperaturer kan plastik ikke benyttes. Sørg for at beholdere eller tallerkener ikke indeholder metaldele.

Betjening

Generel information om programmering af ovnen



For at sikre det bedste resultat benytter denne mikrobølgeovn avanceret elektronik.

- For at afbryde en indstillingsproces eller et program, trykkes der på  knappen.
- For at annullere, trykkes der en gang til på  knappen.
- For at genstarte programmeringen, tryk på bekræftknappen .

Lydsignal

Når der trykkes på en af knapperne eller hvis drejknappen benyttes vil et korrekt input blive bekræftet med et lydsignal.



Generelle oplysninger

- Anbring maden der skal opvarmes i en egnet beholder. Sæt beholderen ind på glasdrejeskiven i ovnen.
- Når madvarer skal opvarmes af mikrobølger, bør de dækkes for at undgå at de tørrer ud. Glas eller plastiklåg der er designet specielt til brug i mikrobølgeovne kan fås hos de fleste isenkræmmere.
- Når man benytter kombinations- eller grillfunktion, skal man ikke tildække den mad, der tilberedes.
- Når der grilles placeres grillristen direkte på glasdrejeskiven og maden lægges herefter på grillristen.
- Luk døren og vælg det ønskede program.
- Når programmet starter vil glastallerkenen begynde at rotere. Når ovnen er i brug vil det indvendige lys være tændt.
- Hvis ovndøren åbnes mens ovnen er i brug, eller hvis der trykkes på  knappen (f.eks. for at røre i maden eller vende den så temperaturen bliver jævnt fordelt) vil minuturet og programfunktionerne stoppe op. Programmet vil automatisk fortsætte når døren igen er lukket og der er trykket på  knappen.
- Tryk to gange på  for at afbryde programmet helt.
- 5 bippelyde indikerer at den programmerede tid er gået; samtidig slukker lyset inde i ovnen og displayet viser det aktuelle klokkeslæt.
- Åbn døren og tag beholderen med maden ud.
- For at opnå en jævn varmefordeling i maden, bør beholderen stå et lille stykke tid.

Bemærk: De følgende trin benyttes til at indstille tilberedningstiden:



- 0 – 1 minut : 5-sekunders trin
- 2 – 5 minutter : 10-sekunders trin
- 5 – 10 minutter : 30-sekunders trin
- 10 – 30 minutter : 1-minuts trin
- 30 – 95 minutter : 5-minutters trin

Drejeknap

Drejeknappen er nedfældet og udløses ved at man trykker på den. Alle de automatiske programmer kan vælges ved at dreje knappen til højre . En tilberedningstid med mikrobølge indstilling på 100 % kan vælges ved at dreje knappen til venstre . Det valgte program startes ved at trykke på bekræftknappen .

Ur



Når mikrobølgeovnen er blevet tilsluttet til strømforsyningen, vil displayet vise '0:00' og der høres et lydsignal.

1. Tryk to gange på . Timetallene begynder at blinke i displayet.
 2. Drej knappen til det korrekte timetal (mellem 0 og 23).
 3. Tryk . Minuttallene begynder at blinke.
 4. Drej knappen for at indstille minuttallene.
 5. Tryk  for at afslutte tidsindstillingen.
- Symbolet ':' blinker og den korrekte tid vises i displayet.

Indstilling af uret kan forbigås ved at trykke på .

Uret må indstilles når mikrobølgeovnen første gang tilsluttes og også hvis et strømafbud har slettet tidsindstillingen.

Quick-program :

De mest benyttede mikrobølge tidsindstillinger kan enkelt vises ved at trykke på . Med denne funktion er effekten **altid** sat til 100%. Hvert tryk på -knappen lægger 30 sekunder til tilberedningstiden.

Bemærk: Tilberedningen starter så snart der trykkes på .

Eksempel: Indstilling af mikrobølgefunktion i 2 minutter ved 100% effekt.

Tryk på  knappen 4 gange. Displayet viser **2:00** og mikrobølgefunktionen starter.



Ved at trykke på , kan tilberedningstiden øges med 30-sekunders trin selv om programmet allerede er blevet startet.

Mikrobølgefunktionen

For at programmere ovnen til kogning, må den korrekte funktion (mikrobølger), den ønskede effekt og tilberedningstiden vælges inden programmet kan startes. Effekten vælges ved at trykke gentagne gange på . Tilberedningstiden kan maksimalt indstilles til 95 minutter.

	Effekt indstillinger			
	Effekt (P)	Display	Type	
1 x	800 W	P100	Høj	Hurtig opvarmning
2 x	640 W	P80	Høj	Tilberedning
3 x	400 W	P50	Middel	Simre
4 x	240 W	P30	Optøning	Optøning af fødevarer
5 x	80 W	P10	Optøning	Optøning af delikate fødevarer



Eksempel: Således indstilles mikrobølgefunktionen til 5 minutters tilberedning ved 80% effekt.

1. Tryk to gange på . Displayet viser **P80**.
2. Tryk på bekræftknappen .
3. Drej knappe, indtil displayet viser **5:00**.
4. Tryk på bekræftknappen  for at starte tilberedningsprocessen.

Grillfunktion

Grillfunktionen bruger strålevarme til at tilberede maden. Dette program er velegnet til at gratinere eller grille tynde kødstykker. Programmet vælges ved at trykke 6 gange på . Tilberedningstiden kan maksimalt indstilles til 95 minutter.

Eksempel: Ovnen skal indstilles til at grille i 30 minutter.

1. Tryk 6 gange på . Displayet viser 'G'.
2. Tryk på bekræftknappen .
3. Indstil tiden med drejeknappen til displayet viser **30:00**.
4. Tryk på bekræftknappen  for at starte tilberedningsprocessen.

Eftersom kødet bør vendes når den ene side er tilstrækkelig brunet og tages ud så snart det er stegt færdigt, bør denne proces følges nøje. Når halvdelen af tilberedningstiden er gået, vil ovnen afgive en bippelyd som påmindelse om at maden skal vendes.

Grillrist

Maden der skal grilles lægges direkte på grillristen, der derefter placeres på glastallerkenen.



Grill/mikrobølge kombinationsprogrammer

Ved grill-/mikrobølgekombination kan man vælge mellem to programindstillinger. Tilberedningstiden kan maksimalt indstilles til 95 minutter.

Indstilling 1:

Mikrobølgefunktionen er aktiv i 55% af den indstillede tid, grillfunktionen i 45%. Dette program er egnet til tilberedning af kartofler eller fjerkræ.



Eksempel: Ovnen skal indstilles til en tilberedningstid på 30 minutter på indstilling 1

1. Tryk 7 gange på . Displayet viser 'C1'.
2. Tryk på bekræftknappen .
3. Indstil drejeknappen indtil displayet viser **30:00**.
4. Tryk på bekræftknappen  for at starte tilberedningsprocessen.

Indstilling 2:

Mikrobølgefunktionen er aktiv i 36% af den indstillede tid, grillfunktionen i 64%. Dette program er egnet til tilberedning af fisk eller til gratin.



Eksempel: Ovnen skal indstilles til en tilberedningstid på 12 minutter på indstilling 2

1. Tryk 8 gange på . Displayet viser 'C2'.
2. Tryk på bekræftknappen .
3. Indstil drejeknappen indtil displayet viser **12:00**.
4. Tryk på bekræftknappen  for at starte tilberedningsprocessen.

Optøningsprogrammer:



Optøning i henhold til vægt

Dette program benyttes til optøning af fødevarer ved indstilling af vægt.

1. Tryk en gang på . Displayet viser **dEF1**.
2. Brug drejeknappen til at indstille vægten på de fødevarer, der skal optøs (100g til 2000g)
3. Tryk på bekræftknappen  for at starte optøningsprocessen. Den resterende optøningstid vises i displayet.

Optøning i henhold til tid









Dette program benyttes til optøning af fødevarer ved indstilling af optøningstid.

1. Tryk to gange på . Displayet viser **dEF2**.
2. Brug drejeknappen til at indstille optøningstiden (op til 95 min.).
3. Tryk på bekræftknappen  for at starte optøningsprocessen. Den resterende optøningstid vises i displayet.

Automatiseret tilberedning

Disse automatiske tilberedningsprogrammer er nyttige når man ønsker at tilberede eller opvarme mad uden at være nødt til at vælge nogen specielle indstillinger, som f.eks. effekt eller tilberedningstid.

1. Vælg det ønskede program fra tabellen herunder.
 2. Drej knappen til højre indtil displayet viser **A-1** til **A-8**.
 3. Tryk på bekræftknappen (▶).
 4. Brug drejeknappen til at indstille den ønskede vægt i henhold til tabellen herunder.
 5. Tryk på bekræftknappen (▶) for at starte tilberedningsprogrammet.
- Displayet viser det valgte programs tilberedningstid.

Menu	Vægt	Effekt indstilling
 A-1 Opvarmning af pizza	200 g	200
	400 g	400
 A-2 Tilberedning af kød (uden bruning)	250 g	250
	350 g	350
	450 g	450
 A-3 Grøntsager	200	200
	300	300
	400	400
 A-4 Nudler, pasta	50 g (i koldt vand, 450 ml)	50
	100 g (i koldt vand, 800 ml)	100
 A-5 Bagte kartofler	200 g	200
	400 g	400
	600 g	600
 A-6 Fisk	250 g	250
	350 g	350
	450 g	450
 A-7 Drikkevarer	1 kop (120 ml)	1
	2 kopper (240 ml)	2
	3 kopper (360 ml)	3
 A-8 Popcorn	50 g	50
	100 g	100

A-1 Opvarmning af pizza:

Læg de bagte pizzastykker på en egnet tallerken og placer den på glastallerkenen.

A-2 Tilberedning af kød (uden bruning):

Læg det rå kød på en egnet tallerken og placer den på glastallerkenen.

Benyt grillfunktionen bagefter for at brune kødet.

A-3 Grøntsager:

Læg grøntsagerne i en egnet skål med vand og placer den på glastallerkenen.

A-4 Nudler/pasta:

Læg pastaen i en egnet beholder og dæk den med koldt vand; placer beholderen på glastallerkenen

A-5 Bagte kartofler:

Læg de rå uskrællede kartofler på en egnet tallerken og placer den midt i ovnen.

A-6 Fisk:

Læg fisken i en egnet beholder og placer den midt i ovnen.

A-7 Drikkevarer:

Hæld drikkevarerne i en egnet beholder og placer den på glastallerkenen.





A-8 Popcorn:

Til mikrobølgepopcorn (klar-til-brug). Læs altid producentens anvisninger på pakken.

Indstilling af flere på hinanden følgende programmer

Mikrobølgeovnen kan maksimalt indstilles til at køre 2 på hinanden følgende programmer, som f.eks. optøning, efterfulgt af mikrobølgefunktion. Et hvilket som helst optønings-, mikrobølge-, eller grillprogram såvel som kombinationer af disse kan vælges. Men optøningsprogrammer må selvfølgelig altid afsluttes inden tilberedningsprogrammerne kan starte.

Eksempel: 10 minutters optøning, efterfulgt af tilberedning med mikrobølgefunktion i 5 minutter ved 80% effekt.



1. Tryk to gange på  knappen. Displayet viser **dEF2**.
2. Indstil drejknappen til 10 minutters optøningstid.
3. Tryk to gange på  knappen. Displayet viser **P80**.
4. Tryk på bekræftknappen .
5. Indstil drejknappen indtil displayet viser **5:00**.
6. Tryk på .

De aktuelle funktioner og deres resterende tider vises fortløbende i displayet. 5 bippelyde signalerer at alle programmerne er afsluttet.

Tips: Denne hukommelsesfunktion er især nyttig når man benytter ovnen til at tilberede mad ved forskellig effekt. Der kan således først vælges en høj effekt og senere kan effekten sættes ned, for at holde maden varm eller for at sikre at varmen er jævnt fordelt, når maden er færdig.



Minutur



Apparatet kan også benyttes separat som minutur.

1. Tryk en gang på  knappen.
2. Benyt drejknappen til at indstille den ønskede tid (max. 95 min.).
3. Tryk på bekræftknappen  for at starte minuturet.

Børnesikring:

Denne sikkerhedsanordning modvirker at børn benytter mikrobølgeovnen uden opsyn.

For at aktivere børnesikringen, trykkes på  i 3 sekunder. Symbolet  vises i displayet.

For at afbryde børnesikringen, trykkes der igen på  i 3 sekunder. Symbolet  forsvinder.

Bemærk: Hvis du får problemer med at starte mikrobølgeovnen så check altid først om børnesikringen skulle være slået til.

Rengøring og vedligehold

- Inden apparatet rengøres, skal man sørge for at det er afbrudt fra strømforsyningen og har kølet fuldstændigt af.
- Rengør aldrig mikrobølgeovnen med vand. Sørg for at der aldrig kommer vand - ligegyldigt hvor ringe en mængde - ind ad ventilationsrillerne på mikrobølgeovnen hverken ind- eller udvendig. Brug heller aldrig dampapparater til rengøringen.
- Kabinettet kan aftørres med en let fugtig fnugfri klud og et mildt opvaskemiddel. Aftør grundigt med en tør klud bagefter.
- Brug ikke slibende eller skræppe rengøringsmidler. Brug heller ikke de kommercielt fremstillede ovnrensereprodukter, der er specielt beregnet til rengøring af almindelige ovne.
- Ovnrummet bør rengøres grundigt hver gang ovnen har været i brug. Eventuelle madrester må fjernes.
- Dørens indvendige side, dørrammen, rulleringen/drivakslen og styresporet under drejefadet af glas skal altid holdes rene.
- Grillristen, drejefadet af glas og rulleringen/drivakslen kan rengøres med varmt sæbevand.

Ekstra information

Tekniske specifikationer

Ydre dimensioner:	595 mm (H)
	345 mm (W)
	388 mm (D)

Mindstemål ved installation: 560 mm x 340 mm x 380 mm
Indvendige dimensioner:
· Glastallerken: Ø 245 mm
· Fri højde over glastallerken: 175 mm

Vægt: ca. 15,0 kg

Netspænding: 230 V~50 Hz
Totalt strømforbrug: 1250 W
· Grill 1000 W
· Mikrobølge 800 W

Mikrobølgeeffekt: 80 W - 800 W



Bortskaffelse

Apparater mærket med dette symbol må ikke smides ud sammen med husholdningsaffaldet, da de indeholder værdifulde materialer som kan genbruges. Korrekt bortskaffelse beskytter både miljøet og menneskers helbred. Din kommune eller forhandleren kan give dig yderligere information om dette.

Garantierklæring

På dette husholdningsprodukt overtager vi garantien i to år fra salgsdatoen. Garantien gælder for materiale- og fabrikationsfejl. Skader, der er opstået som følge af forkert behandling, normalt slid samt på skørbare dele som f.eks. glas, dækkes ikke af garantien. Denne garanti har ingen indvirkning på dine lovmæssige rettigheder, heller ikke de nationale forbrugerrettigheder om anskaffelse af varer. Hvis produktet ikke fungerer og må returneres, skal det pakkes forsvarligt ind, og navn, adresse samt årsagen til returneringen skal vedlægges. Hvis dette sker mens garantien stadig dækker, må garantibeviset og kvitteringen også lægges ved. Garantien bortfalder ligeledes ved indgreb på produktet af folk, der ikke er autoriseret af os.

Mikrovågsugn

Bästa kund!

Innan du använder mikrovågsugnen bör du läsa följande instruktioner och spara denna bruksanvisning för framtida bruk. Apparaten bör endast användas av personer som bekantat sig med dessa instruktioner.

Apparatens delar

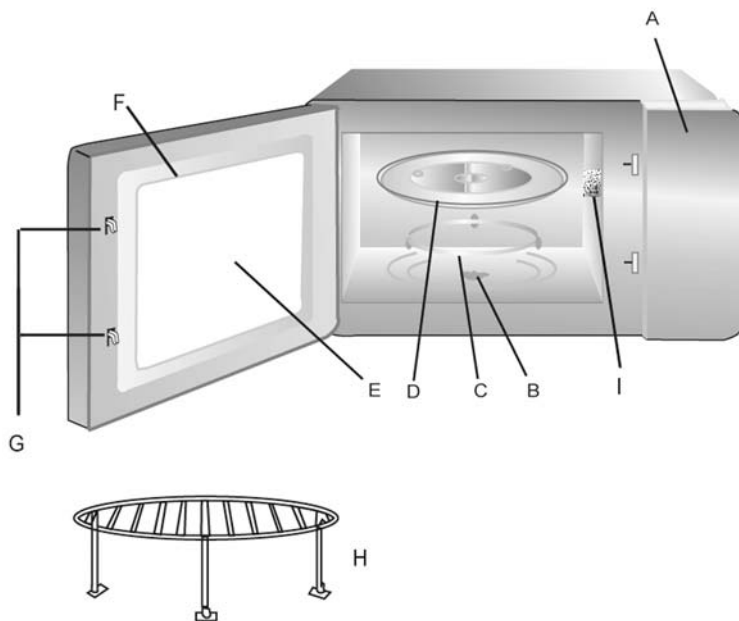

- A. Kontrollpanel
- B. Drivenhet för rullring
- C. Rullring
- D. Roterande glasplatta
- E. Fönster
- F. Dörr
- G. Dörrlås
- H. Grillställning
- I. Skyddshölje



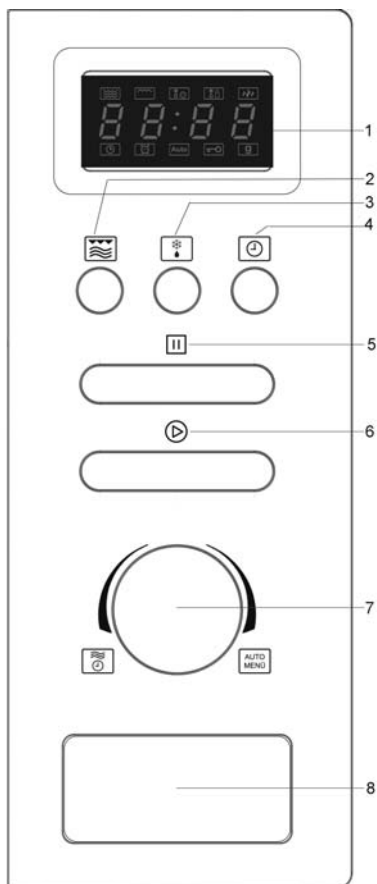

Kontrollpanelens detaljer



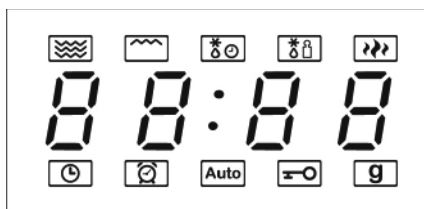



1. Display
2. Mikrovågor/Grill/Kombination
3. Uppvärmning enligt vikt/tid
4. Klocka/Timer
5. Stopp
6. Start / +30sek. / Acceptera
7. Vridreglage (Mikrovågor/Tid /Auto)
8. Dörröppnare

Display



-  - Mikrovågsfunktion
-  - Grillfunktion
-  - Uppvärmning enligt tid
-  - Uppvärmning enligt vikt
-  - Tillagning (mikrovågs effekt 100-80 %)

Displayen visar den aktuella tiden på dygnet eller, medan apparaten är i gång, programmets funktionstid och funktionerna du valt.

-  - Klocka
-  - Timer
- Auto** - Automatisk funktion
-  - Barnsäker säkerhetsanordning
-  - Vikt

Säkerhetsinstruktioner

Viktiga säkerhetsinstruktioner

Vänligen läs följande instruktioner noggrant och behåll denna bruksanvisning för framtida referens.

Anslutning till vägguttaget

Denna enhet är utrustad med en fast stickpropp. Ugnen får endast anslutas till godkänt jordat vägguttag. Se till att nätspänningen i vägguttaget motsvarar den som är märkt på apparatens skylt. Denna produkt uppfyller de krav som är gällande för CE-märkning.

Enhetens installation

Läs de separata installationsinstruktionerna grundligt innan du installerar apparaten.

Enheten kan placeras i ett normalt vägghängt eller golvstående skåp med en bredd på minst 600 mm. Enheten får endast placeras på ett tillräckligt stort utrymme **utan bakvägg**. Dimensionerna och de runtliggande fria avstånden som krävs för installationen finns i den separata installationsanvisningen.

- Tillräcklig ventilation måste säkerställas vid varje tidpunkt. Därför får inga ventilationsöppningar blockeras, varken på enheten eller skåpet.
- Se till att elsladden inte skadas eller böjs under installationen av enheten, och håll den på tryggt avstånd från enhetens varma delar.
- För att säkerställa en säker installation, bör ett lämpligt eluttag finnas inom enhetens räckvidd.
- Eluttaget måste vara lättillgängligt för att säkerställa att sladden snabbt kan avlägsnas i nödfall. Alternativt kan enheten installeras på ett sådant sätt att den kan kopplas från elnätet fullständigt med en separat knapp.
- Installera inte enheten ovanför en spis, eller nära andra värmekällor, eller i närheten av vatten.

Viktigt att veta

- **Varning: vissa typer av matprodukter kan fatta eld. Lämna under inga omständigheter apparaten utan tillsyn när någon av mikrovågs-, grill- eller kombinationsfunktionerna är i användning.**
- Enheten kan endast användas då dörren till skåpet är öppen.
- Använd eller förvara inte apparaten utomhus.
- Denna mikrovågsugn är endast ämnad för upptining, värmning och tillagning av mat. **Varning:** Försök att värma upp torra matprodukter eller kläder, värmedynor, tofflor, tvättsvampar, våta rengöringsdukar etc. kan leda till förbränningsskador eller eldsvåda.
- Inget ansvar accepteras för skada som uppstått genom otillbörlig användning eller om dessa instruktioner inte åtföljts.
- Använd endast lämpliga kärl. För mer information, se avsnittet '*Använd alltid lämpliga kokkärl*'.
- Apparaten bör inte användas med hjälp av en extern timer eller separat fjärrkontroll.
- Denna apparat kan endast användas av barn (minst 8 år gamla) och av personer som har minskad fysisk rörelseförmåga, reducerat sinnes- eller mentaltillstånd, eller som har bristfällig erfarenhet och kunskap, förutsatt att dessa personer är under uppsyn eller har fått tillräckliga instruktioner beträffande apparatens användning och vet

vilka risker och säkerhetsåtgärder som användningen innefattar.

- Barn bör inte tillåtas leka med apparaten.
- Barn får inte tillåtas utföra rengöring eller underhåll utan övervakning.
- Apparaten och dess elsladd bör hållas utom räckhåll för barn under 8 år.
- På grund av risken för elektrisk stöt bör apparaten inte rengöras eller doppas i vatten.
- **Varning:** Apparaten och dess tillgängliga ytor blir heta under användning. Var extremt försiktig så att du rör vid värmeelementet. Barn under 8 år måste hållas på avstånd om de inte kan övervakas konstant.
- **Varning:** På grund av de höga temperaturerna som uppstår vid användning av kombinationsfunktionerna bör barn inte använda apparaten ifall de inte är övervakade av en vuxen.
- Under användning av kombinations- eller grillfunktionerna bör du vara extremt noga med att inte röra de inre värmeelementen.
- Stäng alltid av apparaten och koppla den från elnätet:
 - innan rengöring påbörjas,
 - om apparaten skulle upphöra att fungera.
 - efter varje användning.
- Ta stickproppen ur vägguttaget genom att dra i stickproppen, aldrig i sladden.
- **Varning:** Apparatsens yttre ytor kan bli heta under användningen. Det finns också en risk för att ånga kommer ut genom ventilationsöppningarna vilket leder till risk för skållning.
- Håll sladden på säkert avstånd från enhetens varma delar.
- Om enheten inte hålls ren kan en försämring av ytornas kvalitet uppstå vilket kan leda till att apparatens livslängd förkortas och att användarens säkerhet utsätts för potentiell risk. Eventuella matrester bör därför avlägsnas omedelbart. Se avsnittet *Allmän skötsel och rengöring* för detaljerad information om hur apparaten bör rengöras.
- För att skydda glasdörren från skrämor bör du inte använda några starka rengöringsmedel eller hårda metallskrapor för att rengöra dörren; annars kan glaset skadas.
- Använd inte ångrengöringsapparater för rengöring.
- Apparaten är avsedd för hemmabruk eller liknande användning, såsom
 - i personalkök, kontor och andra kommersiella miljöer,
 - i företag inom jordbrukssektorn,
 - för gäster i hotell, motell och liknande inkvarteringsställen,
 - för kunder i bed-and-breakfast hus.
- **Varning:** underhåll eller reparation som fordrar att mikrovågsugnens strålningskydd tas bort är en allvarlig fara för personer som inte är fackmän inom området. Detta gäller också byte av elsladden och mikrovågsugnens lampa. Enheten bör endast öppnas av behörig personal. Om reparation behövs bör mikrovågsugnen sändas till vår kundservice. Adressen finner du i bilagan till denna bruksanvisning.
- När du värmer vätskor i din mikrovågsugn, kan vätskan hettas över kokpunkten utan att vätskan börjar bubbla. Därför är det viktigt att du är ytterst försiktig när du handskas med olika kärl, t.ex. när du tar dem ur ugnen. Risken för sådan överhettning kan minskas genom att man placerar en värmebeständig glasstav i kärlet under värningsprocessen.
- Hela råa ägg eller hela hårdkokta ägg får inte värmas i mikrovågsugn eftersom de kan explodera t.o.m. efter det att mikrovågsugnen stängts av.



- **Varning:** det är även mycket farligt att värma upp vätskor eller fasta matprodukter i stängda behållare i mikrovågsugnen p g a hög risk för explosion.
- Innehållet i nappflaskor eller glasburkar med babymat måste omröras eller skakas noggrant så att temperaturen fördelas jämnt. Kontrollera alltid matens temperatur innan du matar barnet så att brännskador kan undvikas.
- När du värmer eller tillagar mat i kärl som är gjorda av brännbart material såsom plast eller papper, eller om maten är förpackad i dessa material, finns det en risk att materialen antänds. Det är även möjligt att maten blir uttorkad eller t.o.m. antänds om koktiden är för lång. Fett eller olja är också lättantändliga ämnen. Det är därför viktigt att man håller mikrovågsugnen under uppsikt under användningen. Mycket lättantändliga vätskor såsom koncentrerad alkohol får naturligtvis inte värmas.
- Om rök skulle uppstå under användningen, bör dörren hållas stängd för att hämma eller kväva eventuella lågor. Stäng av enheten omedelbart och koppla den från elnätet.
- För att undvika brännskador bör du alltid använda en lämplig grytvante när du tar ut mat ur ugnen, eftersom redskap och kokkärl blir heta. De blir inte bara heta när grillen används, utan också vid mikrovågsugnens användning.
- Stektermometrar (som används i vanliga bakugnar) är inte lämpliga för användning i mikrovågsugnar.

Innan första användningen

- Efter uppackningen av apparaten och innan den ansluts till elnätet bör du omsorgsfullt kontrollera att både mikrovågsugn och elsladd är oskadade.
- **Anmärkning:** Se till att luckan (inklusive glasfönster, luckans tätning och dörrlås) inte är skadade eller böjda och att luckan kan stängas tätt mot frontramen. Det är viktigt att se till att ingen mikrovågsenergi kommer ut under användningen. På grund av detta är det också viktigt att regelbundet kontrollera hela höljet och insidan av ugnen. Ifall en skada skulle uppstå bör apparaten absolut inte användas innan den har reparerats av en kvalificerad tekniker.
- Tag bort ut- och invändigt förpackningsmaterial. Allt detta material är återanvändbart.
- **Avlägsna inte** skyddsfolien på insidan av dörren, ej heller rullringen/drivenheten eller det gråbruna skyddshölet (!) invid lampan till höger inuti mikrovågsugnen.
- **Varning:** Håll barn på avstånd från apparatens förpackningsmaterial eftersom fara eventuellt kan uppstå. Det finns t.ex. risk för kvävning.
- Innan produkten används för första gången, eller om den inte använts under en lång tid, bör den rengöras noggrant enligt avsnittet *Allmän skötsel och rengöring*.
- Placera rullringen/drivenheten och den roterande glasplattan i enheten.
- Starta inte apparaten utan att rullringen/drivenheten och glasplattan är på plats.
- Innan du använder mikrovågsugnen för första gången, bör du låta apparaten värmas upp på grilleffekt (utan att mikrovågsfunktionen aktiveras) i cirka 10 minuter. Detta tar bort den typiska lukten som uppstår när man kopplar på en grill för första gången. Det kan uppstå litet rök och detta är helt normalt. Se till att vädra ordentligt.
- Denna apparat är en grupp 2 klass B ISM produkt. Grupp 2 omfattar alla ISM-apparater (industriella, vetenskapliga, medicinska) som genererar radiofrekvensenergi och/eller använder radiofrekvensenergi i form av elektromagnetisk strålning för att bearbeta material; det omfattar också gnistbearbetningsapparater. Klass B specificerar apparater som är avsedda för användning i hushållet, eller andra liknande apparater som är inbyggda i hushållsapparater som använder sig av det allmänna elnätet.

Anmärkning: Starta inte apparaten innan du har placerat maten som skall värmas eller tillredas inuti ugnen. Om mikrovågsugnen startas när den är tom kan den ta skada.

Mikrovågsfunktionen (Grupp II i enlighet med EN 55011)

Inne i mikrovågsugnen alstras elektromagnetisk energi som får matens molekyler (främst vattenmolekylerna) att vibrera och därigenom blir maten het. Mat med hög vattenhalt värms snabbare än relativt torr mat. Värmen utvecklas gradvis inuti maten. Redskap, kärl eller tallrikar värms endast upp indirekt av matens temperatur.

Använd alltid lämpliga kokkärl

- Placera inte maten direkt på glasplattan; använd alltid en passande tallrik eller kokkärl. Se till att kärlet inte sticker ut över glasplattans kant.
- Metallföremål bör undvikas eftersom mikrovågorna reflekteras från metallytor och då inte kan nå maten som skall tillredas. Metall som placeras i mikrovågsugnen kan också orsaka gnistor, som kan resultera i att mikrovågsugnen skadas.
- Tumregeln är att bestick eller metallkärl inte bör användas i mikrovågsugnen. Vissa förpackningsmaterial innehåller aluminiumfolie eller tråd under ett skikt av papper och är därför inte lämpliga för användning i mikrovågsugnar.
Om användning av aluminiumfolie rekommenderas i ett recept, bör du se till att maten är tätt insluten i aluminiumfolie (så att luftblåsor undviks). Se till att det finns ett avstånd på minst 2,5 cm mellan aluminiumfolien och mikrovågsugnens innervägg.
- Kontrollera alltid att kokkärlet eller tallriken inte innehåller några metalldekorationer såsom guldkant eller färg innehållande metallpartiklar. Kristallföremål är heller inte lämpliga. Se alltid till att kokkärlen inte är ihåliga i någon del (t.ex. i handtagen). Porösa material kan ha absorberat vatten vid rengöring och är därför inte lämpliga. Skålar eller redskap av plastmaterialet melanin absorberar energi och kan heller inte användas.

Så används mikrovågsfunktionen

- Behållare av värmetåligt glas eller porslin lämpar sig väl för användning i mikrovågsugnar.
- Plast lämpar sig endast om det är värmetåligt. Kokkärl som är specialtillverkade för användning i mikrovågsugnar finns tillgängliga i de flesta affärer som säljer hushållsvaror.
- Stekpåsar etc. bör förses med lufthål så att högt Tryck på kan frigöras vid tillagningen.

Så används grillfunktionen

- När du använder grillfunktionen kan värmebeständiga kärl eller tallrikar som lämpar sig för traditionella ugnar användas. Använd inga plastföremål vid grillning.
- Maten som skall tillagas läggs direkt på grillställningen som sedan placeras på glasplattan.

Så används mikrovågs-/grillkombinationen

- När du använder mikrovågs-/grillkombinationen, aktiveras mikrovågsfunktionen och grillfunktionen omväxlande. Kokkärl eller tallrikar bör därför vara lämpliga för användning i mikrovågsugn samt värmebeständiga. På grund av de relativt höga temperaturerna bör inte plastföremål användas. Se till att kokkärl eller tallrikar inte innehåller metalldelar.

Bruksanvisning

Allmän information om programmering av enheten

Denna mikrovågsugn är utrustad med toppmodern elektronik för att säkerställa optimala resultat.

- För att avbryta en inställningsprocess eller ett program, tryck på **|||**-knappen.
- För att avsluta helt, tryck på **|||**-knappen igen.
- För att starta om programmeringen, tryck på bekräftelseknappen **▶**.

Ljudsignal

När en kontrollknapp trycks ner eller vridreglaget vrids om på ett korrekt sätt signaleras detta med en ljudsignal.

Allmänna användningsråd



- Placera maten som skall värmas i ett lämpligt kärl. Placera kärlet på ugnens roterande platta.
- När livsmedel placeras i mikrovågsugnen bör de täckas över för att inte torka ut. Glas- eller plasthuvor ämnade för användning i mikrovågsugn finns i de flesta affärer som säljer köksutrustning.
- När du använder kombinations- eller grillfunktionen bör du inte täcka över maten som skall tillagas.
- När du grillar, placera grillställningen direkt på glasplattan och maten på grillställningen.
- Stäng luckan och ställ in det önskade programmet.
- När programmet startar börjar glasplattan rotera. Ugnslampan är tänd under pågående program .
- Om du under pågående program öppnar dörren eller trycker på **|||** knappen (t.ex. för att röra om eller vända på maten) för att försäkra dig om en jämn spridning av värmen i maten), avbryts tidsräkningen och programmeringsfunktionerna. Programmet återupptas automatiskt endast efter att du stängt dörren och tryckt ner vridreglagets **▶**-knapp.
- Tryck två gånger på **|||** knappen för att avbryta ett program.
- 5 pip indikerar att den programmerade tiden har gått ut; samtidigt släcks den interna belysningen och displayen visar den nuvarande tiden.
- Öppna luckan och tag ut kärlet med mat.

- Låt maten stå några minuter efter värmningen så att värmen sprider sig jämnt.

Anm.: Följande steg används för att ställa in tillagningstiden:



0 – 1 minut	:	5-sekunders steg
2 – 5 minuter	:	10-sekunders steg
5 – 10 minuter	:	30-sekunders steg
10 – 30 minuter	:	1-minutssteg
30 – 95 minuter	:	5-minuters steg

Vridreglage

Vridreglaget är infällt och frigörs då du trycker in det. Automatiska program väljs genom att du vrida reglaget åt höger . En tillagningstid med en mikrovågsinställning på 100% kan du välja genom att vrida reglaget till vänster . De utvalda programmen startar då du trycker på bekräftelseknappen .

Klocka

Då enheten har kopplats till eluttaget visar displayen '0:00' och du hör en akustisk signal.



1. Tryck på  2 gånger. Timsiffrorna börjar blinka på displayen.
2. Vrid på vridreglaget för att ställa in den korrekta timmen (mellan 0 och 23).
3. Tryck på . Minutsiffrorna börjar blinka.
4. Vrid på vridreglaget för att ställa in de korrekta minuterna.
5. Tryck på , för att avsluta tidsinställningen.

Symbolen ':' blinkar och den korrekta tiden visas.

Du kan annullera tidsinställningsprocessen genom att trycka på .

Klockan bör ställas in då apparaten ansluts för första gången och också efter ett strömavbrott.

Snabbvalsprogram :

De mest använda mikrovågsinställningarna aktiverar du med ett tryck på . Med denna funktion är mikrovågseffekten **alltid** 100%. För varje tryck på  lägger du till 30 sekunder på funktionstiden. Observera: Tillagningsprocessen börjar så fort som -knappen trycks ner.

Exempel: Programmera mikrovågsfunktionen för en funktionstid på 2 minuter vid 100% effekt.

Tryck på -knappen 4 gånger. Displayen visar 2:00 och mikrovågsfunktionen startar.



Genom att trycka  kan tillagningstiderna förlängas i 30-sekunders steg, även om ett program redan startat.

Mikrovågsfunktionen

För att programmera enheten för matlagning bör du välja den lämpliga funktionen (mikrovågor), den önskade effektinställningen och tillredningstiden innan du kan starta programmet. Effektinställningen görs genom att upprepade gånger trycka på . Den längsta möjliga tillredningstiden som kan ställas in är 95 minuter.

	Effektinställningar			
	Effekt (P)	Displayen	Typ	
1 x	800 W	P100	Hög	Snabb uppvärmning
2 x	640 W	P80	Hög	Tillagning
3 x	400 W	P50	Medelstor	Sjudning
4 x	240 W	P30	Upptining	Upptining av mat
5 x	80 W	P10	Upptining	Upptining av känslig mat

Exempel: du önskar programmera mikrovågsfunktionen för en tillredningstid på 5 minuter med 80 % effekt.

1. Tryck på  två gånger. Displayen visar **P80**.
2. Tryck på bekräftelseknappen .
3. Vrid på vridreglaget tills displayen visar **5:00**.



- Tryck på bekräftelseknappen  för att påbörja tillagningen.

Grillfunktion

Vid grillning används strålningsvärme för att tillreda maten. Denna funktion lämpar sig väl för gratinering och grillning av tunna köttskivor.

Programmet väljer du genom att trycka  6 gånger. Den maximala programmerbara tillagningstiden är 95 minuter.

Exempel: programmera en grillningstid på 30 minuter:

- Tryck på  6 gånger. Displayen visar 'G'.
- Tryck på bekräftelseknappen .
- Ställ in vridreglaget tills displayen visar **30:00**.
- Tryck på bekräftelseknappen  för att påbörja tillagningsprocessen.

Grillprocessen bör övervakas noggrant eftersom köttet måste vändas då ena sidan är färdiggrillad och tas ut då båda sidorna är grillade. Halvvägs igenom grillningen blir du genom en pipsignal påmind om att vända på maten.

Grillställning

Maten som skall tillagas läggs direkt på grillställningen som sedan placeras på glasplattan.

Kombinationsprogrammet grill/mikrovågor

För denna grill/mikrovågskombination finns två programinställningar.



Beredningstiden kan förprogrammeras till maximalt 95 minuter.

Inställning 1:

Mikrovågskfunktionen är aktiv 55% av den förinställda tiden, grillfunktionen 45%.

Detta program är lämpligt för tillagning av potatis eller fågel.

Exempel: Att programmera enheten för en tillagningstid på 30 minuter vid inställning 1.



- Tryck på  7 gånger.
Displayen visar 'C1'.
- Tryck på bekräftelseknappen .
- Vrid på vridreglaget tills displayen visar **30:00**
- Tryck på bekräftelseknappen  för att påbörja tillagningsprocessen.

Inställning 2:

Mikrovågskfunktionen är aktiv 36% av den förinställda tiden, grillfunktionen 64%.

Detta program är lämpligt för att tillaga fisk eller gratinering.



Exempel: att programmera enheten för en tillagningstid på 12 minuter vid inställning 2.

- Tryck på  8 gånger.
Displayen visar 'C2'.
- Tryck på bekräftelseknappen .
- Vrid på vridreglaget tills displayen visar **12:00**
- Tryck på bekräftelseknappen  för att påbörja tillagningsprocessen.

Uptiningsprogram:



Uptining enligt vikt

Detta program är användbart för att tina upp mat genom fastställning av vikten.

- Tryck på  en gång. Displayen visar **dEF1**.
- Använd vridreglaget för att välja vikten av maten som skall tinas upp (100 till 2000 g).
- Tryck på bekräftelseknappen  för att påbörja uptiningsprogrammet. Den kvarstående uptiningstiden visas i displayen.



Uptining enligt tid

Med detta program tinar du upp mat genom att ställa in tiden.









- Tryck på  två gånger. Displayen visar **dEF2**.
- Använd vridreglaget för att välja uptiningstiden (upp till 95 minuter).
- Tryck på bekräftelseknappen  för att påbörja uptiningsprogrammet. Den återstående uptiningstiden visas på displayen.

Automatiska tillredningsprogram

Dessa automatiska tillredningsprogram är användbara då du vill tillreda eller värma upp mat utan att välja några speciella inställningar för t.ex. effekt eller tillredningstid.

1. Välj det önskade programmet ur tabellen nedan.
2. Vrid vridreglaget åt höger tills displayen visar **A-1** till **A-8**.
3. Tryck på bekräftelseknappen .
4. Använd vridreglaget för att välja den önskade vikten enligt tabellen nedan.
5. Tryck på bekräftelseknappen  för att påbörja tillagningsprocessen.

Displayen visar det valda programmets funktionstid.

Meny	Vikt	Effektinställningar
 A-1 Pizzauppvärmning	200 g	200
	400 g	400
 A-2 Köttlagning (utan bryning)	250 g	250
	350 g	350
	450 g	450
 A-3 Grönsaker	200	200
	300	300
	400	400
 A-4 Nudlar, pasta	50 g (i kallt vatten, 450 ml)	50
	100 g (i kallt vatten, 800 ml)	100
 A-5 Bakad potatis	200 g	200
	400 g	400
	600 g	600
 A-6 Fisk	250 g	250
	350 g	350
	450 g	450
 A-7 Drycker	1 kopp (120 ml)	1
	2 koppar (240 ml)	2
	3 koppar (360 ml)	3
 A-8 Popcorn	50 g	50
	100 g	100

A-1 Pizzauppvärmning:

Lägg pizzabitarna på en lämplig tallrik och lägg tallriken på glasplattan.

A-2 Köttlagning (utan bryning):

Lägg det råa köttet på en lämplig tallrik och lägg den på glasplattan.

Använd grillfunktionen för bryning.

A-3 Grönsaker:

Lägg grönsakerna i en lämplig skål med vatten och lägg den på glasplattan.

A-4 Nudlar/pasta:

Lägg pastan i en passlig behållare och täck med kallt vatten, placera behållaren på glasplattan.

A-5 Bakad potatis:

Lägg den råa, oskalade potatisen på en lämplig tallrik och placera den i mitten av ugnen.

A-6 Fisk:

Lägg fisken i en lämplig behållare i mitten av ugnen.

A-7 Drycker:

Häll dryckerna i en lämplig behållare och lägg den på glasplattan.





A-8 Popcorn:

För mikrovågspopcorn (tillgänglig i påse). Se tillverkarens instruktioner på förpackningen.

Kombinera olika program

Enheten kan ställas in så att den kör högst två program i följd, t.ex. avfrostning följt av tillagning med mikrovågsfunktion. Upptining, mikrovågs- eller grillprogram, och kombinationer av programmen kan väljas. Vid val av upptiningsprogrammet bör detta naturligtvis alltid köras före ett tillredningsprogram kan startas.

Exempel: 10 minuters upptining, följt av tillagning med mikrovågsfunktion i 5 minuter med 80% effekt.



1. Tryck på  två gånger. Displayen visar **dEF2**.
2. Ställ in vridreglaget på 10 minuters upptiningstid.
3. Tryck på  två gånger. Displayen visar **P80**.
4. Tryck på bekräftelseknappen .
5. Vrid på vridreglaget tills displayen visar **5:00**.
6. Tryck på .

De aktuella funktionerna med deras återstående körtider visas i följd på displayen. 5 pip indikerar att hela programmet är avslutat.

Tips: Denna minnesfunktion är speciellt användbar då man vill tillreda mat på olika effektinställningar. En hög effekt väljs i början av tillredningen varefter effekten i ett senare skede kan minskas för att hålla maten varm och för att säkerställa att maten är jämnt uppvärmd då den är färdig.



Kökstimer

Enheten kan användas separat som kökstimer.

1. Tryck på -knappen en gång.
2. Använd vridreglaget för att ställa in den önskade tiden (max 95 minuter).
3. Tryck på bekräftelseknappen  på att påbörja timern.

Barnsäkerhetsspärr:

Denna säkerhetsspärr hindrar barn från att starta apparaten utan uppsikt.

För att aktivera säkerhetsspärren tryck ner  i 3 sekunder. Symbolen  visas på displayen.

För att ta bort säkerhetsspärren tryck åter ner  i 3 sekunder. Symbolen  försvinner.

Anm.: Ifall du får svårigheter med att starta apparaten bör du först kontrollera att säkerhetsanordningen inte är aktiverad.

Allmän skötsel och rengöring

- Innan du rengör apparaten, bör du se till den inte är kopplad till eluttaget och att den har svalnat fullständigt.
- Rengör inte ugnen med vatten. Låt inte vatten – oavsett hur liten vattenmängden är – komma in i ventilationsöppningarna på in- och utsidan av ugnen. Använd inga ångapparater för att rengöra ugnen.
- Hela mikrovågsugnen kan avtorkas med en lätt fuktad luddfri trasa och ett mildt rengöringsmedel. Torka torrt efteråt.
- Använd inga slipmedel eller starka rengöringsmedel. Kommersiellt framställda ugnrensningssprayprodukter för vanliga ugnar, exempelvis spray, får inte användas.
- De inre ytorna måste rengöras noggrant efter varje användning. Eventuella matrester bör avlägsnas.
- Insidan av dörren, dörrkarmen, rullringen/drivenheten och skenorna under glasplattan måste alltid hållas rena.
- Grillställningen, glasplattan och rullringen/drivenheten kan rengöras med varmt diskvatten.

Ytterligare information**Teknisk specifikation**

Yttre dimensioner:	595 mm höjd 345 mm bredd 388 mm djup
Installationsutrymmets dimensioner (min.):	560 mm x 340 x mm x 380 mm
Inre dimensioner:	
· glasplatta:	Ø 245 mm
· fritt utrymme ovanför glasplattan:	175 mm
Ugnens vikt:	ca. 15,0 kg
Nätspänning:	230 V~ 50 Hz
Effektförbrukning:	1250 W
· grill	1000 W
· mikrovågsugn	800 W
Mikrovågseffekt:	80 W - 800 W

**Avfallshantering**

Enheter märkta med denna symbol måste kasseras separat från hushållsavfallet, eftersom de innehåller värdefulla material som kan återvinnas. Korrekt avfallshantering skyddar miljön och människors hälsa. Din lokala myndighet eller återförsäljare kan ge information i ärendet.

Garanti i Sverige och Finland

För material- och tillverkningsfel gäller 2 års garanti räknat från inköpsdagen mot uppvisande av specificerat inköpskvitto i överensstämmelse med de allmänna garantivillkoren. Denna garanti inverkar inte på dina lagstadgade rättigheter eller dina lagenliga rättigheter enligt den nationella konsumentskyddslagstiftningen. Ifall apparaten används felaktigt, eller vårdslöst, ansvarar den som använder apparaten för eventuella material- och personsador.

Tillverkas för: Severin Elektrogeräte GmbH, Tyskland.

Mikroaaltouuni

Hyvä Asiakas,

Lue seuraavat ohjeet huolellisesti ennen mikroaaltouunin käyttämistä. Talleta ohjeet vastaisen varalle. Laitetta saavat käyttää vain henkilöt, jotka ovat tutustuneet näihin ohjeisiin.

Laitteen osat

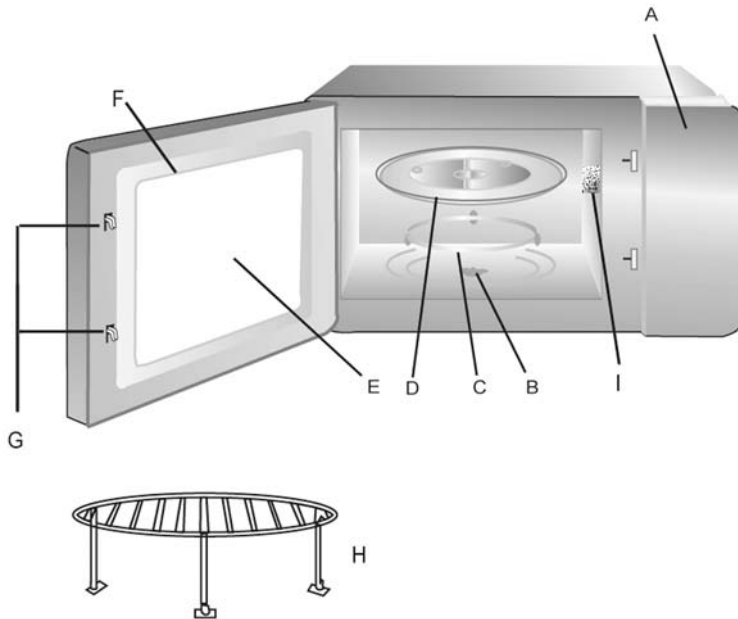

- A. Ohjelmapaneeli
- B. Rullarengaan käyttöyksikkö
- C. Rullarengas
- D. Pyörivä lasinen aluslautanen
- E. Ikkuna
- F. Ovi
- G. Ovilukot
- H. Grilliritilä
- I. Suojalevy



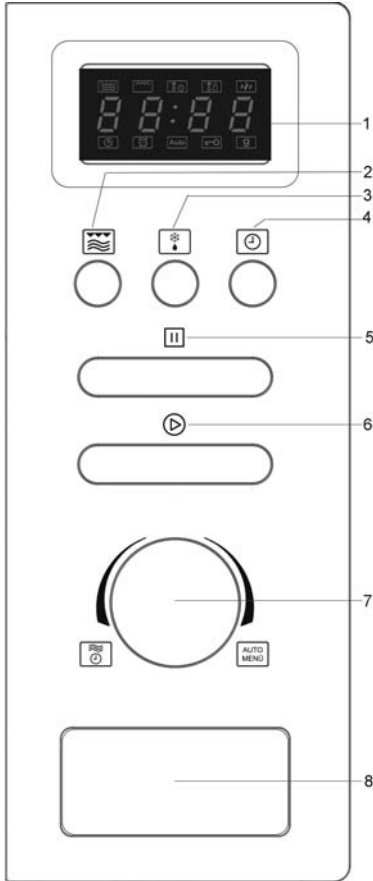

Ohjauspaneelin osat

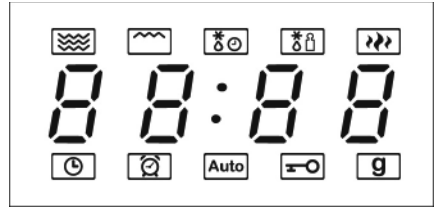

1. Näyttö
2. Mikroaalto/grilli/yhdistelmä
3. Sulatus painon/ajan mukaan
4. Kello/ajastin
5. Pysäytys
6. Käynnistys / +30 s / Vahvistus
7. Kiertosäädin (mikroaalto/aika/autom.)
8. Oven avauspainike

Näyttö



-  - Mikroaaltotoiminto
-  - Grillitoiminto
-  - Sulatus ajan mukaan
-  - Sulatus painon mukaan
-  - Kypsennys (mikroaaltoteho 100-80 %)

Näytön alueella näkyy senhetkinen kellonaika tai käytön aikana ohjelmoitu kestoaika ja valitut toiminnot.

-  - Kello
-  - Ajastin
- Auto** - Automaattitoiminto
-  - Lapsilukko
- g** - Paino

Tärkeitä turvallisuusohjeita

Lue seuraavat ohjeet huolellisesti ja säilytä käyttöohje tulevaa tarvetta varten.

Kytkeä sähköverkkoon

Tämä laite sisältää kiinteän pistokkeen. Laite tulee kytkeä vain sähköturvallisuusmääräysten mukaisesti asennettuun maadoitettuun pistorasiaan. Varmista, että verkkojännite vastaa laitteen arvokilpeen merkittyä jännitettä. Tämä tuote on kaikkien voimassa olevien CE-merkintöjä koskevien direktiivien mukainen.

Laitteen asentaminen

Lue erilliset asennusohjeet perusteellisesti ennen asennusta.

Laite voidaan asentaa yleisiin seinään kiinnitettyihin kaappeihin ja seisoviin kaappeihin, joiden leveys on vähintään 600 mm. Laitteen saa asentaa vain riittävän suureen lokeroon, **jossa ei ole takaseinää**. Moitteettomaan asennukseen tarvittavat mitat ja sivuille jätettävät välit on mainittu erillisissä asennusohjeissa.

- Riittävä tuuletus täytyy varmistaa aina. Sen vuoksi laitteessa olevia tuuletusrakojä ja kaapissa mahdollisesti olevia tuuletusaukkoja ei saa peittää.
- Varmista, ettei liitäntäjohto ole vaurioitunut tai taittunut laitetta asennettaessa ja pidä se etäällä laitteen kuumista osista.
- Asennusturvallisuuden varmistamiseksi laitteen ulottuvilla täytyy olla sopiva turvapistorasias.
- Pistorasian täytyy olla helposti luoksepäästävässä, jotta on varmaa, että pistoke on irrotettavissa nopeasti hätätilanteessa. Laite voidaan vaihtoehtoisesti asentaa niin, että se voidaan kytkeä kokonaan irti (kaikkinaisesti) verkkovirrasta erillisestä, kiinteästä kytkimestä.
- Älä asenna laitetta keittotason yläpuolelle, lähelle muita lämmönlähteitä eikä veden läheisyyteen.

Tärkeää

- **Varoitus: Jotkut ruoat sytyvät helposti palamaan. Älä koskaan jätä laitetta ilman valvontaa käyttäessäsi mikroaalto-, grilli- tai yhdistelmätoimintoja.**
- Laitetta saa käyttää vain, kun kaapin ovi on auki, johon se on asennettu.
- Älä käytä laitetta ulkona tai varastoi sitä ulos.
- Tämä mikroaaltouuni on tarkoitettu vain ruuan sulattamiseen, kuumentamiseen ja kypsentämiseen. **Varoitus:** Jos ruokaa tai vaatteita yritetään kuivata tai lämpötyynyjä, kotitossuja, sieniä, märkiä puhdistusriepuja jne. lämmitetään, seurauksena voi olla vammoja, palaminen tai tulipalo.
- Valmistaja ei vastaa mahdollisista laitteen väärinkäytöstä tai käyttöohjeiden laiminlyömisestä johtuvista vaurioista.
- Käytä vain mikroaaltokäyttöön soveltuvia astioita. Katso lisätietoja kohdasta 'Käytä aina mikroaaltokäyttöön sopivia astioita'.
- Tätä laitetta ei ole tarkoitettu käytettäväksi erillisen ajastimen tai kaukosäätimen kanssa.
- Tätä laitetta saavat käyttää lapset (vähintään 8-vuotiaat) sekä henkilöt, joilla on fyysisesti, aistillisesti tai henkisesti rajoittunut toimintakyky tai joilla on puuttuvat tai vajavaiset tiedot laitteen toiminnasta, mikäli heitä valvotaan tai ohjataan laitteen käytössä ja he ymmärtävät täysin kaikki käyttöön liittyvät vaarat ja turvatoimenpiteet.

- Lasten ei saa antaa leikkiä laitteella.
- Lasten ei saa antaa tehdä laitteen puhdistus- tai huoltotoimenpiteitä, elleivät he ole aikuisen valvonnassa.
- Laite ja sen liitäntäjohto täytyy aina pitää alle 8-vuotiaiden ulottumattomissa.
- Sähköiskun välttämiseksi älä puhdistaa laitetta vedellä äläkä upota sitä veteen.
- **Varoitus:** Laite ja laitteen esillä olevat pinnat kuumenevat käytön aikana. Ole erittäin varovainen, ettei koske lämpöelementtejä. Alle 8-vuotiaat lapset ovat aina pidettävä pois laitteen lähetyiltä, ellei heitä valvota koko ajan.
- **Varoitus** Yhdistelmätoimintojen käytön aikaisten korkeiden lämpötilojen vuoksi lapset eivät saa käyttää laitetta muutoin kuin aikuisten tarkassa valvonnassa.
- Varo grilli- ja yhdistelmätoimintojen käytön aikana erityisesti koskettamasta sisäpuolella olevia lämpöelementtejä.
- Katkaise virta aina laitteesta ja irrota pistotulppa verkkopistorasiasta:
 - ennen laitteen puhdistamista ja,
 - mahdollisen toimintahäiriön sattuessa.
 - jokaisen käyttökerran jälkeen.
- Kun irrotat pistotulpan pistorasiasta, älä vedä liitäntäjohtosta vaan tartu aina pistotulppaan.
- **Varoitus:** Laitteen ulkopinnat saattavat kuumentua käytön aikana. Kuumaa höyryä voi myös tulla tuuletusaukoista: palovammavaara.
- Pidä liitäntäjohto etäällä laitteen kuumista osista.
- Ellei laitetta pidetä puhtaana oikein, se pintojen kunto saattaa vaurioitua, mistä voi olla seurauksena sen käyttöönsä lyheneminen sekä mahdollinen uhka käyttäjän turvallisuudelle. Siksi ruoantähteet täytyy poistaa välittömästi. Yksityiskohtaisia tietoja laitteen puhdistuksesta on osassa *Laitteen puhdistus ja huolto*.
- Vältä lasioven naarmuuntuminen ja älä sen vuoksi käytä kovia, voimakkaita pesuaineita tai metallisia lastoja oven puhdistukseen, muuten lasi voi vahingoittua.
- Älä käytä puhdistukseen höyrypesuria.
- Tämä laite on tarkoitettu kotitalouskäyttöön tai vastaavaan, kuten
 - ruokalaitteet, toimistot ja muut kaupalliset ympäristöt
 - maatalousyritykset
 - hotellien, motellien jne. ja vastaavien yritysten asiakkaat
 - aamiaisen ja majoituksen tarjoavat majatalot.
- **Varoitus:** huolto- ja korjaustyöt, jotka vaativat mikroaaltoasteilysuojuksen poistamista, ovat erittäin vaarallisia henkilöille, joilla ei ole alan koulutusta. Näihin töihin luetaan myös erikoisliitäntäjohtojen ja sisävalon lampun vaihtaminen. Laitteen saa avata vain alan koulutuksen saanut, pätevä henkilö. Jos laitteesta ilmenee toimintahäiriöitä, ota yhteys asiakaspalveluumme.
- Kun lämmität nesteitä mikrossa, neste voi kuumentua kiehumapisteeseen yli ilman että kuplia näkyy. Siksi astioita käsiteltäessä on oltava erittäin varovainen (esim. otettaessa niitä mikrosta). Ylikiehumisen vaaraa voidaan vähentää asettamalla astiaan lämpöä kestävä lasisauva kuumennuksen ajaksi.
- Kananmunia kuorineen tai kovaksi keitettyinä ei saa kuumentaa mikrouunissa, koska ne saattavat räjähtää mikroaalto prosessin päätyttyäkin.
- **Varoitus:** On myös erittäin vaarallista kuumentaa nesteitä tai mitään kiinteitä ruoka-aineita suljetuissa astioissa, koska tämä aiheuttaa erittäin vakavan räjähdysvaaran.
- Vauvojen ruokintapulloja tai vauvanruokaa sisältäviä lasiastioita on sekoitettava tai ravistettava kunnolla, jotta



lämpö jakautuu tasaisesti. Kivuliaitten ja vaarallisten palovammojen välttämiseksi tarkista aina ruoka-aineen lämpötila ennen lapselle antamista.

- Kun lämmität tai kypsennät syttyvään aineeseen (kuten muoviin tai paperiin) pakattua ruokaa, voi tällainen materiaali syttyä palamaan. On myös mahdollista, että ruoka kuivuu tai jopa syttyy, jos on valittu liian pitkä kypsentämisaika. Rasva ja öljy ovat myös syttyviä aineita. Siksi on tärkeää valvoa laitteen toimintaa käytön aikana. Herkästi syttyvät nesteet kuten väkevät alkoholit eivät luonnollisesti sovellu kuumennettaviksi.
- Jos huomaat käytön aikana savua, pidä laitteen ovi kiinni tai estä tai tukahduta liekit. Katkaise laitteesta virta heti ja irrota pistotulppa verkkopistorasiasta.
- Palovammojen välttämiseksi on käytettävä aina sopivaa patalappua otettaessa ruoka-aineita uunista, koska valmistusvälineet ja -astiat kuumenevat sekä grillin käytön että mikrouunin käytön aikana.
- Erityisiä ruokalämpömittareita (joita käytetään tavallisissa uuneissa) ei voi käyttää mikroaaltouuneissa.

Ennen ensimmäistä käyttöä

- Tarkista laite ja sen liitäntäjohto huolellisesti vaurioiden varalta, kun olet poistanut sen pakkauksesta ja ennen kuin kytket sen sähköverkkoon.
- **Huom:** Tarkista myös, että laitteen ovi (mukaan lukien ikkuna, oviiviste ja lukot) ei ole vaurioitunut tai taipunut. Sulje ovi kunnolla kehystä vasten. Tämä on tärkeää, jotta mikroaaltouunin säteily ei pääse ulos käytön aikana. Samasta syystä tarkasta myös huolellisesti laitteen kotelo ja uunin sisäpuoli.

Jos laitteessa ilmenee jotain vikaa, sitä ei saa käyttää ennen kuin asiantunteva ammattikorjaaja on korjannut sen.

- Poista kaikki ulko- ja sisäpakkauksmateriaalit. Kaikki nämä materiaalit sopivat kierrätykseen.
- **Älä poista** suojakalvoa oven sisäpuolelta. Älä myöskään poista rullarengasta/käyttöyksikköä tai sisustan oikealla puolella valon vieressä olevaa harmaanruskeaa suojalevyä(!).
- **Varoitus:** Pidä lapset poissa pakkausmateriaalien luota potentiaalisen vaaratilanteen esim. tukehtumisvaaran vuoksi.
- Ennen kuin laitetta käytetään ensimmäistä kertaa tai jos sitä ei ole käytetty pitkään aikaan, se on puhdistettava huolellisesti jaksossa *Laitteen puhdistus ja huolto*.
- Aseta rullarengas / pyörintäalusta ja pyörivä lasinen aluslautanen laitteeseen.
- Älä käytä laitetta, elleivät rullarengas/käyttöyksikkö ja pyörivä lasinen aluslautanen ole kunnolla asennettuina.
- Anna laitteen kuumentua noin 10 minuutin ajan grilliasetuksella (ilman mikroaaltotoimintoa) ennen ensimmäistä käyttökertaa. Tämä toimenpide poistaa hajun, jota ilmenee tavallisesti, kun grilli kytketään päälle ensimmäistä kertaa. Laitteesta voi tulla jonkin verran savua; tämä on normaalia, mutta huolehdi kuitenkin riittävästä tuuletuksesta.
- Tämä laite kuuluu 2-ryhmään ja B ISM -luokkaan. 2-ryhmä käsittää kaikki ISM-laitteet (teolliset, tieteelliset, lääketieteelliset), jotka tuottavat suurtaajuusenergiaa ja/tai käyttävät suurtaajuusenergiaa sähkömagneettisen säteilyn muodossa käsitelläkseen materiaaleja; se käsittää myös kipinätyöstölaitteet. Luokka B erittelee kotitalouskäyttöön tarkoitettuja laitteita tai kaikki vastaavanlaiset laitteet, jotka on yhdistetty kotitalouksille sähköä jakavaan, yleiseen sähköverkkoon.

Huom: Älä kytke mikrouuniin virtaa, jollei uuniin ole laitettu lämmitettävää tai kypsennettävää ruokaa. Laitteen käyttäminen tyhjänä voi aiheuttaa vaurioita.

Miten mikroaallot toimivat (Ryhmä II EN 55011 vaatimusten mukaisesti)

Laitteen sisällä syntyy sähkömagneettista energiaa, joka saa ruuan molekyylit (enimmäkseen vesimolekyyleja) kieppumaan ja aiheuttaa ruuan kuumenemisen. Siksi paljon vettä sisältävät ruoka-aineet kuumenevat nopeammin kuin suhteellisen kuivat ruoka-aineet. Lämpöä syntyy vähitellen ruoka-aineissa. Ruuan valmistamisessa käytetyt välineet ja astiat kuumenevat vain epäsuorasti ruuan lämpötilan nousun seurauksena.

Käytä aina mikrouunikäyttöön soveltuvia astioita

- Älä laita ruokaa suoraan lasiselle aluslautaselle vaan käytä aina tarkoitukseen sopivaa lautasta tai astiaa. Tarkista, että astia ei työnny lasisen aluslautasen reunan yli.
- Metalliesineitä tulee välttää, koska mikroaallot heijastuvat metallista eivätkä ehkä saavutakaan kypsennettävää ruoka-ainetta. Uunin sisällä metalli voi myös aiheuttaa kipinöintiä, mikä saattaa vaurioittaa laitetta.

- Yleisesti ottaen aterimia tai metalliastioita ei saa käyttää mikroouussa. Jotkut ruokien pakkausaineet sisältävät alumiinifoliota tai metallilankaa paperikerroksen alla, ja niitä ei saa käyttää mikroaaltolaitteiden kanssa. Jos ruokaohjeessa suositellaan alumiinifolion käyttöä, on ruoka-aine käärittävä tiiviisti folioon (välttämällä ilmapuolien syntymistä). On myös varmistettava, että alumiinifolion ja uunin sisäseinien väliin jää vähintään 2,5 cm:n tila.
- Tarkista aina, että ruuan valmistukseen käytettävässä astiassa tai lautasessa ei ole metallikoristeita kuten kullattua reunusta tai metallihiukkasia sisältävää väriä. Lyijykristallista valmistetut esineet eivät myöskään sovi mikroaaltolaitteisiin. Varmista myös, että käyttämässäsi astioissa ei ole onttoja osia (esim. varressa tai kädensijassa). Huokosiin materiaaleihin on ehkä imeytynyt vettä puhdistuksen aikana eivätkä ne siksi sovi käytettäväksi mikroaaltolaitteissa. Melamiinimuovista valmistetut keittoastiat tai välineet imevät energiaa eivätkä siis sovi mikroaaltokäyttöön.

Mikroaaltotoiminto

- Kuumuutta kestävästä lasista tai posliinista tehdyt astiat sopivat erittäin hyvin mikroouuniin.
- Muovi sopii käytettäväksi vain, jos se on kuumuutta kestävää. Mikroouunikäyttöön sopivia astioita voi ostaa useimmista keittiötarvikemyymälöistä.
- Ruuanvalmistuspussit on puhkaistava, jotta paine poistuu niistä ruuanvalmistuksen aikana.

Grillin käyttö

- Grillissä voidaan käyttää kaikkia tavalliseen uuniin sopivia, kuumuutta kestäviä astioita tai lautasia. Älä käytä muoviasioita grillissä.
- Kypsennettävä ruoka voidaan asettaa suoraan grilliparilalle, joka asetetaan pyörivälle lasiselle aluslautaselle.



Mikro/grilli -yhdistelmätoiminto

- Yhdistelmätoimintoa käytettäessä mikroouuni ja grilli aktivoidaan vuorotellen. Siksi käytettävien astioiden ja lautasten on sovitava sekä mikroouunikäyttöön että oltava kuumuutta kestäviä. Muoviasioita ei saa käyttää suhteellisen korkeiden lämpötilojen takia. Varmista, että käytettävä astia tai lautanen ei sisällä metalliosia.

Toiminta

Yleistietoja ohjelmoinnista



Parhaan mahdollisen toiminnan varmistamiseksi tässä mikroaaltouunissa on käytetty huippuluokan elektroniikkaa.

- Prosessin tai ohjelman asettaminen keskeytetään -painiketta painamalla.
- Se peruutetaan painamalla -painiketta uudestaan.
- Ohjelmointi käynnistetään uudelleen vahvistuspainiketta  painamalla.

Äänimerkki

Kun mitä tahansa ohjaspainiketta painetaan tai kiertokytkintä käännetään, oikein syöttö vahvistuu piippaavalla äänimerkillä.

Normaali ohjelmointi

- Aseta kuumennettava ruoka sopivaan astiaan. Laita astia pyörivälle alustalle mikroouuniin.
- Mikroouunissa kuumennettava ruoka on peitettävä kuivumisen estämiseksi. Tähän tarkoitukseen sopivia kansia yms. voi ostaa useimmista keittiötarvikeliikkeistä.
- Yhdistelmä- tai grillitoimintoja käytettäessä valmistettavaa ruokaa ei saa peittää.
- Aseta grillin parila grillattaessa suoraan lasiselle aluslautaselle ja laita ruoka parilalle.
- Sulje ovi ja valitse haluamasi toimintosarja.
- Kun toimintosarja käynnistyy, aluslautanen alkaa pyöriä. Sisävalo palaa käytön aikana.
- Jos ovi avataan käytön aikana tai -painiketta painetaan (esimerkiksi ruoan sekoittamiseksi kääntämiseksi niin, että lämpö jakautuu tasaisesti), ajastin- ja ohjelmatoiminnot keskeytyvät automaattisesti. Ohjelma jatkuu automaattisesti heti, kun ovi suljetaan jälleen ja kiertokytkimen -painiketta painetaan.
- Toimintosarja keskeytetään painamalla -painiketta kahdesti.
- 5 merkkiääntä ilmoittaa, että ajastettu aika on kulunut; samanaikaisesti sisävalo sammuu ja näyttöön tulee senhetkinen aika.
- Avaa ovi ja ota ruoka-astia pois mikrosta.
- Jotta lämpö jakautuisi tasaisesti ruuassa, on astian annettava seisoa useamman minuutin ajan.

Huomaa: Kypsennysaika asetettaessa käytetään seuraavia jaksoja:

0– 1 minuuttia	:	5 sekunnin jaksot
2– 5 minuuttia	:	10 sekunnin jaksot
5–10 minuuttia	:	30 sekunnin jaksot
10–30 minuuttia	:	1 minuutin jaksot

30–95 minuuttia : 5 minuutin jaksot

Kiertosäädin

Kiertosäädin painetaan alas syvennykseen ja vapautetaan säädintä painamalla. Automaattiset ohjelmat valitaan kääntämällä säädintä oikealle . Kypsennysaika mikroaalloasetuksella 100 % voidaan valita kääntämällä säädintä vasemmalle . Valitut ohjelmat käynnistetään vahvistuspainiketta painamalla.

Kello

Kun laite on kytketty virtalähteeseen, näyttöön ilmestyy „0:00“ ja kuuluu merkkiääni.

1. Paina kaksi kertaa . Tuntiluvut alkavat vilkkua näytöllä.
2. Käännä kiertokytkintä asettaaksesi oikean tunnin (0 ja 23 väliä).
3. Paina . Minuuttiluvut alkavat vilkkua.
4. Käännä kiertokytkintä asettaaksesi oikeat minuutit.
5. Lopeta kellonajan asettaminen painamalla .

Symboli „:“ vilkkuu ja näytössä on oikea kellonaika.

Kellonajan asetuksen voi keskeyttää -painikkeella.

Kellonaika on asetettava, kun laite kytketään ensi kertaa virtalähteeseen ja sähkökatkoksen jälkeen.

Pikaohjelmointi :

Kaikkein yleisimmin käytetyt mikroaaltouunin aika-asetukset voidaan noutaa esiin yksinkertaisesti painiketta painamalla. Tässä toiminnossa mikrouunin tehoasetus on aina 100 %. Kukin -painikkeen painallus pidentää kypsennysaikaa 30 sekuntia. Huomaa: Kypsennysprosessi alkaa heti kun painiketta painetaan.

Esimerkki: Mikroaaltotoiminnon ohjelmointi 2 minuutin kypsennysajalle 100 % teholla.

Paina 4 kertaa painiketta . Näyttöön tulee 2:00 ja mikroaaltotoiminto käynnistyy.

Käyntiaikoja voidaan pidentää 30 sekunnin jaksoin painamalla , vaikka ohjelma olisi jo käynnistetty.

Mikroaaltotoiminto

Ennen toimintosarjan aloittamista laitteeseen on ohjelmoitava oikea toiminto (mikroaalto), haluttu tehoasetus ja käyntiaika. Tehoasetus valitaan painamalla toistuvasti -painiketta. Käyntiajan voi asettaa enintään 95 minuutiksi.

	Tehoasetukset			
	Teho (P)	Näyttö	Toiminto	
1 x	800 W	P100	Korkea asetus	Nopea lämmitys
2 x	640 W	P80	Korkea asetus	Kypsennys
3 x	400 W	P50	Keskiasetus	Kiehuminen
4 x	240 W	P30	Sulatus	Ruoan sulattaminen
5 x	80 W	P10	Sulatus	Herkkien ruokien sulattaminen

Esimerkki: mikroaaltotoiminto 5 minuutiksi teholla 80 %.

1. Paina kaksi kertaa . Näyttöön tulee **P80**.
2. Paina vahvistuspainiketta .
3. Käännä kiertokytkintä, kunnes näytössä on 5:00.
4. Käynnistä kypsennysprosessi vahvistuspainiketta painamalla.

Grillitoiminto

Grillausprosessi käyttää ruoan valmistamiseen säteilylämpöä. Toiminto soveltuu gratinointiin tai ohuiden lihanpalojen grillaamiseen. Ohjelma valitaan painamalla 6 kertaa . Maksimi ohjelmoitava valmistusaika on 95 minuuttia.

Esimerkki: Laitteen ohjelmointi 30 minuutin grillausaikaan.

1. Paina 6 kertaa . Näyttöön tulee "G".
2. Paina vahvistuspainiketta .

3. Käännä kiertokytkintä, kunnes näytössä näytetään **30:00**.
4. Käynnistä kypsennysprosessi vahvistuspainiketta  painamalla.

Liha on käännettävä toisen puolen ruskistuttua ja otettava grillistä kummankin puolen kypsyttyä, minkä vuoksi kypsennysprosessia on seurattava tarkasti. Heti kun puolet grillausajasta on kulunut, merkkiäni muistuttaa sinua kääntämään ruoan.

Grilliparila

Kypsennettävä ruoka asetetaan suoraan parilalle, joka asetetaan lasiselle aluslautaselle.



Grilli-/mikroaaltotoiminnon yhdistelmäohjelmat

Tätä grilli-/mikroaaltotoimintoa varten on käytettävissä kaksi ohjelma-asetusta. Kypsennysaika voidaan esiasettaa enintään 95 minuuttiin.

Asetus 1:

Mikroaaltotoiminto on aktiivinen 55 % esiasetetusta ajasta ja grillitoiminto 45 %. Tämä ohjelma soveltuu perunoiden tai linnunlihan valmistukseen.



Esimerkki: Ohjelmoi laite 30 minuutin valmistusajalle asetuksella 1

1. Paina 7 kertaa .
Näyttöön tulee 'C1'.
2. Paina vahvistuspainiketta .
3. Käännä kiertokytkintä, kunnes näyttöön tulee **30:00**.
4. Käynnistä kypsennysprosessi vahvistuspainiketta  painamalla.

Asetus 2:

Mikroaaltotoiminto on aktiivinen 36 % esiohjelmoitusta ajasta, grillitoiminto 64 %. Tämä ohjelma soveltuu kalan tai gratinoidun ruoan valmistukseen.



Esimerkki: Ohjelmoi laite 12 minuutin valmistusajalle asetuksella 2

1. Paina 8 kertaa .
Näyttöön tulee 'C2'.
2. Paina vahvistuspainiketta .
3. Käännä kiertokytkintä, kunnes näyttöön tulee **12:00**.
4. Käynnistä kypsennysprosessi vahvistuspainiketta  painamalla.

Sulatusohjelmat:



Sulatus painon mukaan

Tämä ohjelma on hyödyllinen ruoan sulattamiseen painon mukaan.

1. Paina kerran . Näyttöön tulee **dEF1**.
2. Valitse kiertosäätimellä sulatettavan ruoan paino (100 g – 2000 g).
3. Käynnistä sulatusohjelma vahvistuspainiketta  painamalla. Jäljellä oleva sulatusaika tulee näyttöön.



Sulatus ajan mukaan









Tämä ohjelma sulattaa ruoan sulatusaika-asetuksen mukaisesti.

1. Paina kaksi kertaa . Näyttöön tulee **dEF2**.
2. Valitse kiertosäätimellä sulatusaika (enintään 95 min).
3. Käynnistä sulatusohjelma vahvistuspainiketta  painamalla. Jäljellä oleva sulatusaika näkyy näytöllä.

Automaattiset kypsennysohjelmat

Automaattiset kypsennysohjelmat ovat käytännöllisiä kypsennettäessä tai lämmitettäessä ruokaa ilman asetusten, kuten tehon tai kypsennysajan, erillistä valitsemista.

1. Valitse haluamasi ohjelma alla olevasta taulukosta.
2. Käännä kiertosäädintä oikealle, kunnes näyttöön tulee **A-1 - A-8**.
3. Paina vahvistuspainiketta .
4. Valitse kiertosäätimellä haluamasi paino alla olevan taulukon mukaisesti.
5. Käynnistä kypsennysohjelma vahvistuspainiketta  painamalla.
Näyttöön tulee valittu ohjelman kesto aika.

Valikko	Paino	Tehoasetukset
 A-1 Lämmitys pitsa	200 g	200
	400 g	400
 A-2 Lihan kypsennys (ilman ruskistusta)	250 g	250
	350 g	350
	450 g	450
 A-3 Vihannekset	200	200
	300	300
	400	400
 A-4 Nuudelit/pasta	50 g (kylmässä vedessä, 450 ml)	50
	100 g (kylmässä vedessä, 800 ml)	100
 A-5 Keitetyt perunat	200 g	200
	400 g	400
	600 g	600
 A-6 Kala	250 g	250
	350 g	350
	450 g	450
 A-7 Juomat	1 kuppi (120 ml)	1
	2 kuppia (240 ml)	2
	3 kuppia (360 ml)	3
 A-8 Popcorn	50 g	50
	100 g	100

A-1 Pitsan lämmittäminen:

Laita leivotut pitsasiivut sopivalle lautaselle ja sijoita se pyörivälle aluslautaselle.

A-2 Lihan kypsennäminen (ilman ruskistusta):

Laita raakaa lihaa sopivalle lautaselle ja sijoita se pyörivälle aluslautaselle.

Ruskista liha myöhemmin grillitoiminnolla.

A-3 Vihannekset:

Laita vihannekset sopivaan kulhoon veden kera ja sijoita se pyörivälle aluslautaselle.

A-4 Nuudelit/pasta:

Laita pasta sopivaan astiaan, peitä se kylmällä vedellä ja aseta astia pyörivälle aluslautaselle.

A-5 Uuniperunat:

Laita raa'at, kuorimattomat perunat sopivalle lautaselle ja aseta se uunin keskelle.

A-6 Kala:

Laita kala sopivassa astiassa uunin keskelle.

A-7 Juomat:

Laita juomat sopivaan astiaan ja sijoita se pyörivälle aluslautaselle.





A-8 Popcorn:

Mikroaaltouunipopcorneille (saatavana pusseissa). Noudata aina pakkauksessa olevia valmistajan ohjeita.

Useiden ohjelmien asetus

Laitteeseen voidaan ohjelmoida enintään kaksi peräkkäin suoritettavaa toimintasarjaa esim. sulatus ja sen jälkeen kypsennys mikroaaltotoiminnolla. Voit valita minkä tahansa sulatus-, mikroaalto- tai grilliohjelman sekä niiden yhdistelmän. Sulatus on luonnollisesti suoritettava ennen kypsennyksen aloittamista.

Esimerkki: 10 minuutin sulatusaika, sen jälkeen kypsennys mikroaaltotoiminnolla 5 minuutin ajan 80 % teholla.



1. Paina -painiketta kaksi kertaa. Näyttöön tulee **dF2**.
2. Aseta kiertosäätimellä sulatusajaksi 10 minuuttia.
3. Paina -painiketta kaksi kertaa. Näyttöön tulee **P80**.
4. Paina vahvistuspainiketta .
5. Käännä kiertosäädintä, kunnes näytössä on **5:00**.
6. Paina .

Sen hetkiset toiminnot näkyvät näytöllä peräkkäin jäljellä olevien käyntiaikojen kera. 5 merkkiääntä ilmoittaa koko toimintasarjan loppumisesta.

Vihje: Muistitoiminto on erityisen hyödyllinen kun mikrouunilla kypsennetään ruokaa eri tehoasetuksilla. Alun perin valittua korkeaa tehoasetusta voi myöhemmin pienentää niin, että ruoka pysyy lämpimänä ja lämpö jakautuu tasaisesti kypsässä ruoassa.



Keittiöajastin

Laitetta voidaan käyttää erikseen keittiöajastimena.

1. Paina -painiketta kerran.
2. Aseta kiertosäätimellä haluttu käyntiaika (maks. 95 min.).
3. Käynnistä ajastin vahvistuspainiketta  painamalla.

Lapsilukko:

Lapsilukko estää lapsia käyttämästä laitetta ilman valvontaa.

Aktivoi lapsilukko painamalla -painiketta kolmen sekunnin ajan. Symboli  tulee näyttöön.

Poista lapsilukko käytöstä painamalla -painiketta uudelleen kolme sekuntia. Symboli  katoaa.

Huomaa: Jos laitteen käynnistäminen ei onnistu, varmista, ettei lapsilukko ole päällä.

Laitteen puhdistus ja huolto

- Varmista ennen laitteen puhdistamista, että siitä on katkaistu virta ja että se on jäähtynyt täysin.
- Älä käytä vettä laitteen puhdistamiseen. Varmista, ettei vettä pääse ollenkaan laitteen sisällä tai ulkopuolella sijaitseviin tuuletusaukkoihin. Älä käytä höyrypuhdistuslaitteita laitteen puhdistamiseen.
- Koko laite voidaan pyyhkiä kosteahkolla, nukattomalla rievulla ja miedolla pesuaineella. Kuivaa perusteellisesti pyyhkimisen jälkeen.
- Älä käytä hankausaineita tai vahvoja puhdistusliuoksia. Myynnissä olevia, tavallisten uunien puhdistukseen tarkoitettuja puhdistussuihkeita ei saa käyttää.
- Laitteen sisäpinnat on puhdistettava huolellisesti aina käytön jälkeen. Ruoantähteet on poistettava.
- Oven sisäpuoli, ovikehys, rullarengas/käyttöyksikkö ja pyörivän lasilautasen alla oleva ura on pidettävä aina puhtaina.
- Grilliparila, pyörivä lasinen aluslautanen ja rullarengas/käyttöyksikkö voidaan pestä lämpimällä saippuavedellä.

Lisätietoa

Tekniset tiedot

Ulkomitat:	595 mm (K) 345 mm (L) 388 mm (S)
Asennustilan mitat (min.):	560 mm x 340 mm x 380 mm
Sisämitat:	
• lasinen aluslautanen:	Ø 245 mm
• tila aluslautasen yläpuolella:	175 mm
Paino:	noin. 15,0 kg

Käyttöjännite: 230 V~ 50 Hz
Tehontarve: 1250 W
• grilli 1000 W
• mikrouni 800 W

Mikroaalteho: 80 W - 800 W



Jätehuolto

Tällä symbolilla merkityt laitteet täytyy hävittää kotitalousjätteestä erillään, sillä ne sisältävät arvokkaita kierrätyskelpoisia materiaaleja. Asianmukaisella hävittämisellä suojellaan ympäristöä ja ihmisterveyttä. Saat aiheesta lisätietoa paikallisilta viranomaisilta tai jälleenmyyjiltä.

Takuu

Laitteelle myönnetään 2 vuoden takuu, joka koskee valmistus- ja ainevikoja, ostopäivästä lukien yksilöityä ostokuitia vastaan yleisten Suomessa kulloinkin alalla voimassa olevien takuehtojen mukaan. Mikäli laitetta käytetään väärin, käyttöohjeen vastaisesti tai huolimattomasti, vastuu syntyvistä esine- ja henkilövahingoista lankeaa laitteen käyttäjälle. Tämä takuu ei vaikuta lakimääräisiin oikeuksiin eikä mihinkään muihin kansallisen lainsäädännön säätämiin tuotteiden ostoa koskeviin laillisiin kuluttajaoikeuksiin, joita tuotteen hankkijalla on.

Valmistuttaja: Severin Elektrogeräte GmbH, Saksa

Maahantuojat:

Oy Harry Marcell Ab

PL 63, 01511 VANTAA

Puh (09) 870 87860

Fax (09) 870 87801

www.harrymarcell.fi

asiakaspalvelu@harrymarcell.fi

Kuchenka mikrofalowa**Szanowni Klienci!**

Przed przystąpieniem do korzystania z kuchenki mikrofalowej należy uważnie zapoznać się z instrukcją obsługi i zachować ją do późniejszego wglądu. Urządzenie może być obsługiwane wyłącznie przez osoby, które zapoznały się z niniejszą instrukcją.

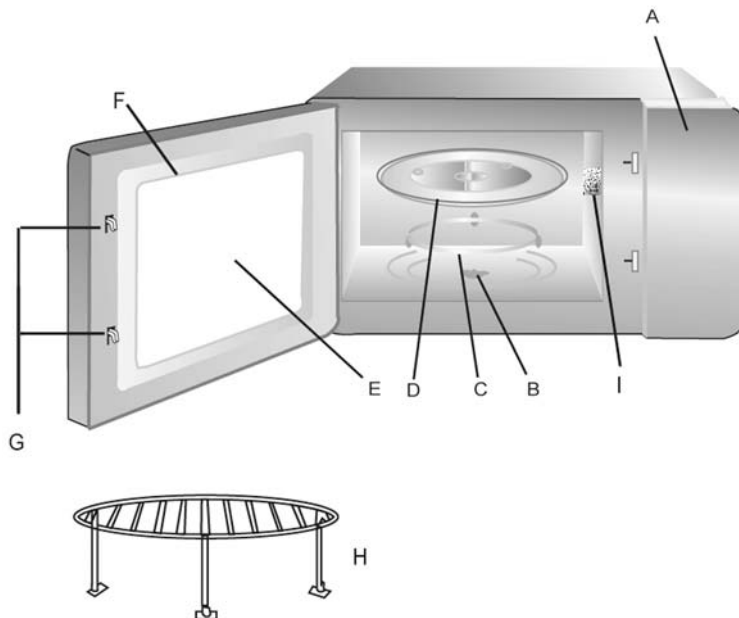
Elementy urządzenia

- A. Panel sterowania
- B. Zespół napędowy pierścienia obrotowego
- C. Pierścień obrotowy
- D. Szklany talerz obrotowy
- E. Okienko
- F. Drzwiczki
- G. Rygle drzwiczek
- H. Ruszt opiekacza
- I. Pokrywa ochronna



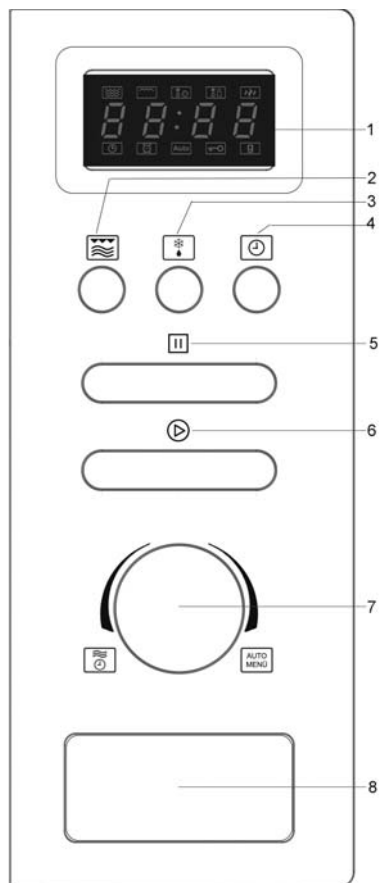

Elementy panelu sterowania



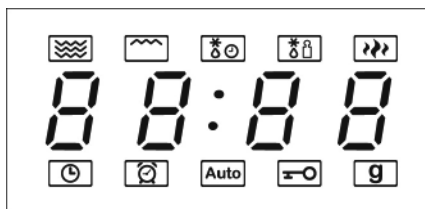



1. Wyświetlacz
2. Mikrofale / Grill / Tryb łączony
3. Rozmrażanie wg wagi / czasu
4. Zegar/Minutnik
5. Stop
6. Start / +30 sek. / Potwierdź
7. Pokrętko (mikrofala / czas / auto)
8. Przycisk otwierania drzwiczek

Wyświetlacz



-  - Funkcja mikrofal
-  - Funkcja opiekacza
-  - Rozmrażanie wg czasu
-  - Rozmrażanie wg wagi
-  - Gotowanie (moc mikrofal 100 – 80%)

Wyświetlacz pokazuje aktualną godzinę albo, w trakcie pracy urządzenia, zaprogramowany czas pracy oraz wybrane funkcje.

-  - Zegar
-  - Minutnik
-  - Programy automatyczne
-  - Zabezpieczenie przed dzieckiem
-  - Waga

Instrukcja bezpieczeństwa**Instrukcja bezpieczeństwa**

Proszę dokładnie zapoznać się z poniższą instrukcją i zachować ją do wglądu.

Podłączenie do źródła zasilania

Urządzenie wyposażone jest we wtyczkę przymocowaną na stałe. Urządzenie należy podłączyć wyłącznie do uziemionego gniazda zasilania elektrycznego, zainstalowanego zgodnie z wymogami bezpieczeństwa. Należy upewnić się, czy napięcie zasilania jest zgodne z napięciem podanym na tabliczce znamionowej urządzenia. Niniejszy wyrób odpowiada wszelkim obowiązującym zaleceniom UE dot. znakowania produktów.

Montaż urządzenia

Przed przystąpieniem do montażu proszę dokładnie zapoznać się z odrębną instrukcją montażu.

Urządzenie można zamontować w każdej standardowej szafce wiszącej bądź stojącej, o szerokości co najmniej 600 mm. Do montażu konieczna jest odpowiedniej wielkości komora bez tylnej ścianki. Wymiary oraz odstępstwa wymagane do prawidłowego zamontowania urządzenia podane są w odrębnej instrukcji montażu.

- Przez cały czas musi być zapewniona odpowiednia wentylacja. Dlatego nie należy zasłaniać otworów wentylacyjnych urządzenia ani ewentualnych otworów w szafce.
- W trakcie montowania urządzenia uważać, aby przewód zasilający nie został uszkodzony bądź nadmiernie skręcony oraz aby nie znalazł się w pobliżu nagrzewających się elementów urządzenia.
- Do bezpiecznego zamontowania urządzenia wymagane jest odpowiednie gniazdko zasilania, które znajduje się w zasięgu przewodu zasilającego.
- Gniazdko musi być łatwo dostępne, aby w razie awarii można było szybko wyjąć z niego wtyczkę. Można ewentualnie zamontować urządzenie w taki sposób, aby było ono całkowicie odłączane od zasilania (wszystkie bieguny) za pomocą odrębnego przełącznika.
- Nie montować urządzenia nad kuchenką ani w pobliżu innych źródeł ciepła bądź wody.

Ważne wskazówki

- **Ostrzeżenie:** Niektóre rodzaje żywności mogą się łatwo zapalić. W żadnym wypadku nie wolno pozostawiać włączonego urządzenia bez nadzoru w czasie pracy kuchenki mikrofalowej, opiekacza, czy też ich kombinacji.
- W trakcie pracy urządzenia drzwiczki szafki, w którym się ono znajduje muszą być otwarte.
- Nie używać ani nie przechowywać urządzenia na zewnątrz.
- Kuchenka mikrofalowa jest przeznaczona wyłącznie do rozmrażania, podgrzewania i gotowania potraw. **Uwaga:** Wszelkie próby suszenia żywności lub części garderoby, podgrzewania wkładek rozgrzewających, kapci, gąbek, mokrych ubrań itp. mogą doprowadzić do obrażeń ciała, spalenia lub pożaru.
- Producent nie ponosi odpowiedzialności za szkody wynikłe w skutek nieprawidłowego korzystania z urządzenia bądź nie stosowania się do niniejszej instrukcji.
- Należy stosować wyłącznie odpowiednie naczynia. Więcej informacji na ten temat można znaleźć w punkcie pt. „Stosowanie odpowiednich naczyń kuchennych”.

- Urządzenie nie jest przystosowane do bycia uruchamianym przy użyciu zewnętrznego czasomierza lub odrębnego systemu zdalnego sterowania.
- Osoby o ograniczonych zdolnościach fizycznych, czuciowych lub psychicznych albo nieposiadające stosownego doświadczenia lub wiedzy, a także dzieci (w wieku co najmniej 8 lat), mogą korzystać z urządzenia, pod warunkiem że znajdują się pod nadzorem lub zostały poinstruowane, jak używać urządzenia i są w pełni świadome wszelkich zagrożeń i wymaganych środków ostrożności.
- Nie dopuszczać do używania urządzenia jako zabawki przez dzieci.
- Nie wolno pozwalać dzieciom na wykonywanie jakichkolwiek prac związanych bezpośrednio z konserwacją lub czyszczeniem urządzenia bez nadzoru osoby dorosłej.
- Nie dopuszczać do urządzenia i jego przewodu zasilającego dzieci poniżej 8 lat.
- Zanurzanie urządzenia w wodzie i mycie go wodą jest niedozwolone i może grozić porażeniem prądem.
- **Uwaga!** Samo urządzenie i jego elementy zewnętrzne nagrzewają się do wysokich temperatur w trakcie pracy. Zachować szczególną ostrożność i nie dotykać elementów grzewczych. Nie dopuszczać do urządzenia dzieci poniżej 8 roku życia bez stałego nadzoru.
- **Uwaga!** Ze względu na wysokie temperatury powstające podczas korzystania z urządzenia, nie należy dopuszczać do używania go przez dzieci bez nadzoru osoby dorosłej.
- Korzystając z grilla lub funkcji kombinowanych, zachować szczególną ostrożność, aby nie dotknąć wewnętrznych elementów grzejnych.
- Urządzenie należy zawsze wyłączyć i odłączyć od zasilania:
 - przed przystąpieniem do czyszczenia lub mycia;
 - w przypadku stwierdzenia wadliwego działania;
 - po zakończeniu pracy.
- Wyjmując wtyczkę z gniazdka nigdy nie należy szarpać za przewód.
- **Ostrzeżenie:** W czasie używania kuchenki, zewnętrzna obudowa urządzenia może się znacznie rozgrzać, a z otworów wentylacyjnych może wydobywać się gorąca para. Aby uniknąć oparzenia, należy w obu wypadkach przestrzegać zasad bezpieczeństwa.
- Przewód zasilający nie może w żadnym wypadku stykać się z gorącymi elementami urządzenia.
- Nieutrzymywanie urządzenia w czystości może spowodować pogorszenie się jakości jego powierzchni, a następnie skrócenie okresu jego użytkowania, jak również zagrożenie dla bezpieczeństwa użytkownika. Dlatego wszelkie pozostawione resztki jedzenia należy od razu usuwać. Szczegółowe informacje na temat czyszczenia urządzenia znajdują się w punkcie *Czyszczenie i konserwacja*.
- Aby nie doprowadzić do zadrapania szybki w drzwiach, nie należy ich czyścić żrącymi lub trącymi środkami, ani metalowymi skrobakami, ponieważ może to spowodować uszkodzenie szklanej powierzchni.
- Nie czyścić kuchenki za pomocą odkurzacza parowego.
- Urządzenie przeznaczone jest do zastosowań domowych lub podobnych, jak np. w
 - kuchniach biurowych lub innych miejscach pracy;
 - agroturystyce;
 - hotelach, motelach itp. oraz innych podobnych miejscach zakwaterowania (przez klientów);
 - pensjonatach.
- **Ostrzeżenie:** Wszelkie reperacje kuchenki, które wymagają usunięcia pokryw chroniących przed



promieniowaniem, są związane z dużym niebezpieczeństwem dla zdrowia i muszą być dokonywane przez odpowiednio wykwalifikowany personel. W skład takich reperacji wchodzi wymiana specjalnego przewodu przyłączeniowego lub żarówki wewnątrz kuchenki. W przypadku niezbędnej naprawy prosimy o dostarczenie urządzenia do jednego z naszych punktów obsługi. Ich adresy podane są w karcie gwarancyjnej w języku polskim.

- Podczas podgrzewania płynów w kuchenke mikrofalowej może się zdarzyć, iż płyn ulegnie zagotowaniu bez widocznych objawów wrzenia. Należy zatem zachować szczególną ostrożność w obchodzeniu się z pojemnikami, np. podczas wyjmowania ich z kuchenki.
Umieszczenie w pojemniku z podgrzewanym płynem pręta ze szkła żaroodpornego zmniejsza ryzyko wystąpienia tego zjawiska.
- W kuchenke mikrofalowej nie wolno podgrzewać jajek w skorupkach lub jajek ugotowanych na twardo, ponieważ mogą one eksplodować nawet po zakończeniu procesu podgrzewania.
- **Ostrzeżenie:** Podgrzewanie w kuchenke mikrofalowej płynów lub potraw zamkniętych w pojemnikach jest bardzo niebezpieczne i grozi eksplozją.
- Zawartość podgrzewanej butelki lub innego opakowania szklanego zawierającego pokarm dla dziecka należy starannie wymieszać lub wstrząsnąć w celu zapewnienia równomiernego rozkładu temperatury w pokarmie. W celu uniknięcia bolesnych i niebezpiecznych oparzeń zawsze należy sprawdzić temperaturę pokarmu przed podaniem go dziecku.
- W trakcie podgrzewania lub gotowania potraw opakowanych w materiały łatwopalne, takie jak plastik lub papier, istnieje niebezpieczeństwo zapalenia się opakowania. Występuje ono również wówczas, gdy na skutek wybrania nadmiernego czasu gotowania nastąpi zbytne wysuszenie i w konsekwencji zapalenie się potrawy. Tłuszcze i oleje są również substancjami łatwopalnymi. Z tego względu pracującego urządzenia nie należy pozostawiać bez nadzoru. Łatwopalnych płynów, na przykład zawierających wysokoprocentowy alkohol, z oczywistych względów nie należy podgrzewać.
- Jeżeli w trakcie pracy kuchenki pojawi się dym, drzwiczki powinny pozostać zamknięte, aby utrudnić zapalenie się potrawy lub by ugasić płomień. Należy wówczas natychmiast wyłączyć urządzenie i odłączyć je od zasilania.
- Aby uniknąć oparzenia podczas wyjmowania pojemników z urządzenia, należy zawsze chwycić je przez odpowiednie rękawice kuchenne lub ściereczkę, ponieważ naczynia kuchenne i pojemniki mocno rozgrzewają się podczas korzystania nie tylko z opiekacza, lecz również z kuchenki mikrofalowej.
- Specjalne termometry (używane do pomiaru temperatury w zwykłych piekarnikach) nie nadają się do stosowania w kuchenkach mikrofalowych.

Przed podłączeniem do źródła zasilania

- Po rozpakowaniu i przed podłączeniem urządzenia do zasilania, sprawdzić dokładnie przewód zasilający pod kątem ewentualnych uszkodzeń.
- **Uwaga:** Należy również sprawdzić czy drzwiczki (w tym wizjer, uszczelka drzwiczek i zamki) nie są uszkodzone lub wygięte i czy zapewniają szczelne zamknięcie urządzenia. Należy zwrócić uwagę, by w trakcie pracy z kuchenki nie wydostawała się energia mikrofalowa. Z tych samych względów istotne jest sprawdzenie szczelności pozostałych elementów obudowy zewnętrznej, jak również wykładziny wnętrza kuchenki.
Jeśli urządzenie nosi ślady zniszczenia, należy zaprzestać jego używania do czasu naprawy przez upoważniony do tego personel.
- Należy usunąć opakowanie zewnętrzne i wewnętrzne. Opakowanie w całości nadaje się do powtórnego przerobu.

- **Nie usuwać** ochronnej folii pokrywającej drzwiczki od wewnątrz ani obrotowego talerza/zespołu napędowego, ani też szarobrazowej pokrywy (I), znajdującej się obok lampki po prawej stronie wewnątrz kuchenki.
- **Uwaga:** Nie pozwalać, aby dzieci miały dostęp do elementów opakowania, ponieważ mogą one spowodować zagrożenie, np. uduszenia.
- Przed użyciem urządzenia po raz pierwszy oraz po dłuższym czasie nieużywania należy wyczyścić je według instrukcji w punkcie *Czyszczenie i konserwacja*.
- Zainstalować pierścień obrotowy / zespół napędowy i szklany talerz obrotowy wewnątrz urządzenia.
- Nie włączać urządzenia bez prawidłowo założonego pierścienia obrotowego/zespołu napędowego i szklanego talerza obrotowego.
- Przed pierwszym użyciem kuchenki należy nastawić ją na funkcję grilla i rozgrzewać przez 10 minut (funkcja kuchenki mikrofalowej powinna być wyłączona w tym czasie). Ma to na celu usunięcie zapachu, który zazwyczaj pojawia się przy pierwszym użyciu opiekacza. W trakcie tej czynności może pojawić się niewielka ilość dymu; jest to zjawisko normalne, niemniej należy zapewnić dostateczny przepływ powietrza.
- Urządzenie mieści się w grupie 2 klasy B ISM. Grupa 2 obejmuje wszystkie urządzenia ISM (przemysłowe, naukowe i medyczne), które generują energię fal radiowych i/lub korzystają z takiej energii w formie promieniowania elektro-magnetycznego w celu przetwarzania materiałów, zalicza się do niej także urządzenia elektroiskrowe. Klasa B oznacza, że urządzenie przeznaczone jest do użytku domowego lub może być podłączone do ogólnodostępnej sieci zasilającej urządzenia domowe.

Uwaga: Nie wolno włączać urządzenia, jeśli wewnątrz piecyka nie zostały umieszczone potrawy przeznaczone do podgrzania czy gotowania. Posługiwanie się włączoną kuchenką mikrofalową przy pustym piecyku może doprowadzić do uszkodzenia urządzenia.

Zasada działania kuchenki mikrofalowej (Grupa II zgodna z EN 55011)

Wewnątrz urządzenia znajduje się generator energii elektromagnetycznej, która powoduje drgania cząsteczek podgrzewanej substancji (zwłaszcza cząsteczek wody), a przez to wzrost temperatury substancji. Potrawy o dużej zawartości wody ulegną zatem podgrzaniu szybciej, niż potrawy suche. Występuje zjawisko stopniowego wzrostu temperatury wewnątrz masy potrawy. Wszelkie naczynia kuchenne, pojemniki czy talerze ulegają podgrzaniu w sposób pośredni, odbierając ciepło od potrawy.

Stosowanie odpowiednich naczyń kuchennych

- Potraw nie należy kłaść bezpośrednio na szklanym talerzu obrotowym, tylko należy umieszczać je na odpowiednim talerzu lub w pojemniku. Pojemnik należy tak umieścić w kuchence, by nie wystawał poza obrys talerza obrotowego.
- wkładać żadnych przedmiotów z metalu. Metal odbija mikrofałe i uniemożliwia im przechodzenie przez potrawę. Metalowe przedmioty mogą powodować iskrzenie wewnątrz kuchenki i doprowadzić do jej uszkodzenia.
- Metalowe sztucze, pojemniki czy folia aluminiowa nie nadają się do stosowania w kuchence mikrofalowej. Niektóre rodzaje opakowań zawierają folię aluminiową pod warstwą papieru, zatem ich również nie należy stosować w kuchence mikrofalowej. Jeśli przepis zaleca użycie folii aluminiowej, to należy dokładnie zawinąć w nią potrawę (szczelnie, bez fałd lub zagnieceń wskazujących na powietrze w środku) i umieścić ją w kuchence **w odległości co najmniej 2,5 cm od wewnętrznych ścianek**.
- Należy zawsze sprawdzić, czy stosowany pojemnik lub talerz nie posiada ozdób metalowych, takich jak złocone brzegi, lub nie jest pokryty lakierem zawierającym cząsteczki metalu. Również nie należy stosować pojemników z kryształu ołowiowego. Należy ponadto sprawdzić, czy pojemnik nie posiada wewnątrz pustych przestrzeni (np. w uchwytych). Materiały porowate po umyciu mogą zawierać wodę, zatem również nie są odpowiednie. Nie stosować także naczyń lub pojemników wykonanych z tworzywa sztucznego zwanego melaminą, która pochłania energię.

Korzystanie z kuchenki mikrofalowej

- W urządzeniach mikrofalowych można z powodzeniem stosować pojemniki wykonane z żaroodpornego szkła lub porcelany.
- Pojemniki z tworzywa sztucznego muszą być wykonane z odpowiedniego tworzywa żaroodpornego. Specjalne plastikowe pojemniki przeznaczone do stosowania w urządzeniach mikrofalowych są ogólnie dostępne w sklepach ze sprzętem gospodarstwa domowego.
- W rękawach lub workach do pieczenia należy wykonać otwory aby zapobiec powstawaniu w ich wnętrzu wysokiego ciśnienia w trakcie podgrzewania.

Korzystanie z opiekacza

- Do opiekania można używać takich samych żaroodpornych pojemników i talerzy, jakie stosuje się w zwykłych piekarnikach. Nie należy natomiast stosować pojemników plastikowych.
- Potrawę przeznaczoną do przyrządzenia można umieścić bezpośrednio na ruszce, który następnie należy postawić na szklanym talerzu obrotowym.



Jednoczesne korzystanie z kuchenki mikrofalowej i opiekacza

- W wypadku jednoczesnego korzystania z podgrzewania mikrofalowego i opiekania, funkcje te urządzenie realizuje na przemian. Pojemniki i talerze muszą być zatem odpowiednie do stosowania w kuchence mikrofalowej i zarazem żaroodporne. Podobnie, nie należy używać przedmiotów posiadających elementy metalowe.

Obsługa

OGÓLNE INFORMACJE NA TEMAT PROGRAMOWANIA KUCHENKI



W celu zapewnienia jak najlepszych wyników pracy, kuchenka ta korzysta z najnowszych osiągnięć elektroniki.

- Aby przerwać procedurę ustawiania lub program, nacisnąć przycisk .
- Aby anulować, ponownie nacisnąć przycisk .
- Aby ponownie rozpocząć programowanie, nacisnąć przycisk potwierdzenia .

Sygnał dźwiękowy

Po wciśnięciu przycisku lub przekręceniu gałki, prawidłowo wprowadzona instrukcja potwierdzana jest charakterystycznym pojedynczym sygnałem dźwiękowym.



Kolejność czynności

- Umieścić podgrzewaną potrawę w odpowiednim pojemniku. Postawić pojemnik wewnątrz kuchenki na szklanym talerzu obrotowym.
- Jeśli potrawa będzie podgrzewana mikrofalami, należy ją przykryć aby uniknąć przesuszenia. Szklane lub plastikowe pokrywki przeznaczone do stosowania w urządzeniach mikrofalowych są dostępne w sklepach ze sprzętem gospodarstwa domowego.
- Używając programu kombinowanego lub grilla, nie należy przykrywać potrawy.
- Żywność do grillowania należy umieścić na ruszcie do grillowania, który powinien być postawiony na szklanym talerzu obrotowym.
- Zamknąć drzwiczki i nastawić odpowiedni program.
- Po włączeniu programu talerz obrotowy zacznie się kręcić. W czasie pracy kuchenki włączona jest lampka wewnętrzna.
- Jeżeli podczas pracy urządzenia zostaną otwarte drzwiczki lub wciśnięty przycisk  (np. w celu zamieszania lub obrócenia potrawy, aby jej temperatura była równomiernie rozprowadzona), praca minutnika oraz programu zostaje automatycznie zawieszona. Program ponownie się włączy po zamknięciu drzwiczek i naciśnięciu przycisku  na pokrętle.
- Aby przerwać program, należy wcisnąć dwa razy przycisk .
- 5 sygnałów dźwiękowych informuje o tym, że zaprogramowany wcześniej czas minął; wówczas wyłączy się oświetlenie w środku a na wyświetlaczu pojawi się aktualna godzina.
- Otworzyć drzwiczki i wyjąć pojemnik z potrawą.
- Aby potrawa mogła uzyskać równomiernie rozłożoną temperaturę, należy odstawić pojemnik na kilka minut.

Uwaga: Podczas ustawiania czasu wykorzystywane są następujące przedziały:



0 – 1 minuty	: przedziały 5-sekundowe
2 – 5 minut	: przedziały 10-sekundowe
5 – 10 minut	: przedziały 30-sekundowe
10 – 30 minut	: przedziały 1-minutowe
30 – 95 minut	: przedziały 5-minutowe

Pokrętle

Pokrętle można wciskać i zwalniać. W celu wybrania programu automatycznego należy obrócić pokrętle w prawo . Aby ustawić czas gotowania przy mocy mikrofal na poziomie 100%, obrócić pokrętle w lewo . Wybrany program uruchamia się naciskając przycisk potwierdzenia .

Zegar

Po podłączeniu urządzenia do sieci wyświetlacz pokaże **0:00** i pojawi się sygnał akustyczny.



1. Nacisnąć dwa razy . Cyfry oznaczające godzinę zaczną mrugać na wyświetlaczu.
2. Za pomocą pokrętła ustawić prawidłową godzinę (pomiędzy **0** a **23**).
3. Nacisnąć . Zaczną mrugać cyfry oznaczające minutę.
4. Za pomocą pokrętła ustawić prawidłową minutę.
5. Nacisnąć , aby zakończyć ustawianie godziny.

Zacznie mrugać symbol ':': i pokazana zostanie prawidłowa godzina.

Proces ustawiania zegara można przerwać naciskając przycisk .

Zegar należy ustawić przed pierwszym użyciem kuchenki, jak również wtedy, kiedy przerwa w dostawie prądu spowodowała błędną zmianę czasu.

Szybkie programowanie :

Najczęściej wykorzystywane czasy pracy kuchenki mikrofalowej można wywołać naciskając przycisk . Wówczas moc kuchenki mikrofalowej ustawiona jest **zawsze** na 100%. Każde naciśnięcie przycisku  powoduje przedłużenie czasu gotowania o 30 sekund.

Wskazówka: proces gotowania rozpoczyna się bezpośrednio po naciśnięciu przycisku .

Przykład: aby zaprogramować funkcję mikrofalni na czas gotowania 2 minuty przy ustawieniu mocy na 100%:

Nacisnąć przycisk  4 razy. Na wyświetlaczu pojawi się czas **02:00** i kuchenka mikrofalowa rozpocznie pracę.



Naciskając przycisk  można przedłużać czas pracy w 30-sekundowych postąpieniach, nawet jeżeli program już się rozpoczął.

Obsługa kuchenki mikrofalowej :

Aby zaprogramować pracę kuchenki należy prawidłowo ustawić funkcję pracy urządzenia (kuchenka mikrofalowa), żadaną moc i czas gotowania. Moc można ustawić przyciskając powtórnie . Czas gotowania można jednorazowo ustawić na maksymalnie 95 minut.

	Ustawienie mocy			
	Moc (P)	Wyświetlacz	Poziom	
1 x	800 W	P100	Wysoki	Szybkie podgrzanie
2 x	640 W	P80	Wysoki	Gotowanie
3 x	400 W	P50	Średni	Gotowanie na wolnym ogniu
4 x	240 W	P30	Rozmrażanie	Rozmrażanie żywności
5 x	80 W	P10	Rozmrażanie	Rozmrażanie delikatnej żywności

Przykład: Aby zaprogramować funkcję pracy kuchenki mikrofalowej na 5-minutowy czas gotowania o mocy 80 % należy:



1. Nacisnąć dwa razy . Na wyświetlaczu pojawi się **P80**.
2. Nacisnąć przycisk potwierdzenia .
3. Przekręcać pokrętkę, aż na wyświetlaczu pojawi się **5:00**.
4. Nacisnąć przycisk potwierdzenia , aby uruchomić proces gotowania.

Funkcja opiekacza :

Podczas pracy opiekacza żywność poddawana jest działaniu promieniowania cieplnego. Program ten jest odpowiedni do pieczenia „au gratin” lub do opiekania cienkich kawałków mięsa.

Aby wybrać program, nacisnąć  6 razy. Maksymalny czas gotowania, jaki można zaprogramować to 95 minut.

Przykład: aby zaprogramować piekarnik na 30 minut.

1. Nacisnąć  6 razy. Na wyświetlaczu pojawi się **G**.
2. Nacisnąć przycisk potwierdzenia .
3. Przekręcić pokrętkę, aż na wyświetlaczu pojawi się **30:00**.
4. Nacisnąć przycisk potwierdzenia , aby uruchomić proces gotowania.

Po przypieczeniu mięsa z jednej strony należy je przelożyć, a po upieczeniu po obu stronach, wyjąć. Dlatego też proces opiekania należy stale kontrolować. W połowie zaprogramowanego czasu grillowania sygnał dźwiękowy przypomni o konieczności odwrócenia potrawy.

Ruszt opiekacza

Przyrządzaną potrawę należy położyć bezpośrednio na ruszcie opiekacza, który następnie stawia się na szklanym blacie.

Programy łączące opiekanie z mikrofalami :



Dostępne są dwa ustawienia programu łączącego opiekanie z funkcją mikrofal. Czas gotowania można jednorazowo ustawić na maksimum 95 mi-nut.

Ustawienie 1:

Mikrofałe pracują przez 55% zaprogramowanego czasu, a opiekacz przez 45%.

Ten program nadaje się do gotowania ziemniaków lub drobiu.



Przykład: aby zaprogramować czas gotowania na 30 minut z ustawieniem 1.

1. Nacisnąć  7 razy.
Na wyświetlaczu pojawi się **C1'**.
2. Nacisnąć przycisk potwierdzenia .
3. Przekręcić pokrętkę, aż na wyświetlaczu pojawi się **30:00**.
4. Nacisnąć przycisk potwierdzenia , aby uruchomić proces gotowania.

Ustawienie 2:

Mikrofałe pracują przez 36% zaprogramowanego czasu, a opiekacz przez 64%.
Ten program nadaje się do gotowania ryb lub „au gratin”.



Przykład: aby zaprogramować czas gotowania na 12 minut z ustawieniem 2.

1. Nacisnąć  8 razy.
Na wyświetlaczu pojawi się **C2'**.
2. Nacisnąć przycisk potwierdzenia .
3. Przekręcić pokrętkę, aż na wyświetlaczu pojawi się **12:00**.
4. Nacisnąć przycisk potwierdzenia , aby uruchomić proces gotowania.

Programy rozmrażania:



Rozmrażanie wg wagi

Program ten przeznaczony jest do rozmrażania żywności za pomocą ustawienia wagi produktu.

1. Nacisnąć  jeden raz. Na wyświetlaczu pojawi się **dEF1**.
2. Za pomocą pokrętki ustawić wagę produktu przeznaczonego do rozmrożenia (od 100 g do 2000g).
3. Nacisnąć przycisk potwierdzenia , aby uruchomić program rozmrażania. Na wyświetlaczu pokazany jest czas pozostały do końca rozmrażania.



Rozmrażanie wg czasu

Ten program pozwala rozmrażać żywność poprzez ustawienie czasu rozmrażania.



1. Nacisnąć dwa razy . Na wyświetlaczu pojawi się **dEF2**.
2. Za pomocą pokrętki ustawić czas rozmrażania (do 95 minut).
3. Nacisnąć przycisk potwierdzenia , aby uruchomić program rozmrażania. Na wyświetlaczu pokazany jest czas pozostały do końca rozmrażania.







Automatyczne programy gotowania

Automatyczne programy gotowania są przydatne przy gotowaniu lub podgrzewaniu żywności bez konieczności wyboru konkretnego ustawienia np. ustawienia mocy czy czasu gotowania.

1. Z poniższej listy wybrać żądany program.
2. Obracać pokrętkę w prawo, aż na wyświetlaczu pojawi się **A-1** do **A-8**.
3. Nacisnąć przycisk potwierdzenia .
4. Za pomocą pokrętki ustawić wagę, według poniższej tabeli.
5. Nacisnąć przycisk potwierdzenia , aby uruchomić program gotowania.

Na wyświetlaczu pojawiają się czas trwania programu.

Menu	Waga	Ustawienie mocy
 A-1 Podgrzewanie pizzy	200 g	200
	400 g	400
 A-2 Gotowanie mięsa (bez opiekania)	250 g	250
	350 g	350
	450 g	450

 A-3 Warzywa	200	200
	300	300
	400	400
 A-4 Kluski / makaron	50 g (w zimnej wodzie, 450 ml)	50
	100 g (w zimnej wodzie, 800 ml)	100
 A-5 Pieczone ziemniaki	200 g	200
	400 g	400
	600 g	600
 A-6 Ryba	250 g	250
	350 g	350
	450 g	450
 A-7 Napoje	1 filiżanka (120 ml)	1
	2 filiżanki (240 ml)	2
	3 filiżanki (360 ml)	3
 A-8 Popcorn	50 g	50
	100 g	100

A-1 Podgrzewanie pizzy:

Ułożyć kawałki pizzy na odpowiednim talerzu i postawić go na obrotowym talerzu w kuchence.

A-2 Gotowanie mięsa (bez opiekania):

Ułożyć mięso na odpowiednim talerzu i postawić go na obrotowym talerzu w kuchence.

Następnie w celu opiekania mięsa użyć funkcji grilla.

A-3 Warzywa:

Włożyć warzywa do odpowiedniej miski z wodą i postawić ją na obrotowym talerzu w kuchence.

A-4 Kluski/makaron:

Włożyć makaron do odpowiedniego pojemnika, zalać zimną wodą i postawić pojemnik na talerzu obrotowym.

A-5 Pieczone ziemniaki:

Ułożyć surowe, nieobrane ziemniaki na odpowiednim talerzu i wstawić na środku kuchenki.

A-6 Ryba:

Umieścić rybę w odpowiednim pojemniku w środkowej części kuchenki.

A-7 Napoje:

Wlać napój do odpowiedniego pojemnika i ustawić go na obrotowym talerzu w kuchence.



A-8 Popcorn:

Do przyrządzania popcornu (sprzedawanego w torebkach). Zawsze należy postępować zgodnie z instrukcją producenta podaną na opakowaniu.

Ustawianie wielokrotnych programów

Urządzenie można ustawić na maksymalnie dwa programy uruchamiane jeden po drugim, np. rozmrażanie, po którym następuje gotowanie z użyciem mikrofal. Można ustawić jakikolwiek program rozmrażania, mikrofal bądź grilla albo kombinację programów. Program rozmrażania musi oczywiście zacząć się przed rozpoczęciem się jakiegokolwiek programu gotowania.

Przykład: 10 minut rozmrażania plus gotowanie za pomocą mikrofal przez 5 minut przy ustawieniu mocy na 80%.



1. Nacisnąć przycisk  dwa razy. Na wyświetlaczu pojawi się **dEF2**.
2. Ustawić pokrętką czas rozmrażania na 10 minut.
3. Nacisnąć przycisk  dwa razy. Na wyświetlaczu pojawi się **P80**.
4. Nacisnąć przycisk potwierdzenia .

- Przekręcić pokrętkę, aż na wyświetlaczu pojawi się **5:00**.
 - Nacisnąć .
- Na wyświetlaczu pojawiać się będzie oznaczenie aktualnego programu oraz czas pozostały do jego zakończenia. 5 sygnałów dźwiękowych oznajmi zakończenie całego programu.

Rada: Ta funkcja pamięci jest szczególnie przydatna na różnych poziomach mocy. Silniejsza moc jest wybierana początkowo, lecz później może być zmniejszana w celu utrzymania gorącej żywności i równomiernego rozłożenia ciepła po wstępnym ugotowaniu.



Minutnik



Urządzenie może także służyć jako minutnik kuchenny.

- Nacisnąć przycisk  jeden raz.
- Za pomocą pokrętki ustawić żądany czas (maks. 95 minut).
- Nacisnąć przycisk potwierdzenia , aby uruchomić minutnik.

Mechanizm bezpieczeństwa chroniący dzieci

Mechanizm ten uniemożliwia uruchamianie kuchenki mikrofalowej przez dzieci bez nadzoru dorosłych.

Aby uaktywnić mechanizm bezpieczeństwa nacisnąć  i przytrzymać przez 3 sekundy. Na wyświetlaczu pojawi się symbol .

Aby wyłączyć mechanizm bezpieczeństwa ponownie nacisnąć  i przytrzymać przez 3 sekundy. Symbol  zniknie.

Uwaga: W przypadku jakichkolwiek trudności z włączeniem urządzenia, sprawdzić czy nie jest przypadkiem włączony mechanizm bezpieczeństwa.

Czyszczenie i konserwacja

- Przed przystąpieniem do czyszczenia urządzenia, sprawdzić, czy jest ono wyłączone z sieci i czy całkowicie ostygło.
- Do mycia kuchenki nie należy stosować wody. Nie wolno dopuścić, aby nawet minimalna ilość wody dostała się do jej wnętrza przez otwory wentylacyjne na wewnętrznych lub zewnętrznych ściankach. Nie należy również stosować urządzeń wytwarzających parę pod ciśnieniem.
- Wszystkie powierzchnie urządzenia można czyścić lekko wilgotną ściereczką z odrobiną łagodnego płynu do mycia. Po umyciu wytrzeć urządzenie do sucha.
- Nie stosować materiałów szorujących ani żrących środków czyszczących. Ponadto, nie należy stosować dostępnych w sklepach środków w sprayu przeznaczonych do czyszczenia zwykłych piekarników.
- Powierzchnie wewnętrzne należy starannie oczyścić. Usuwać wszelkie resztki jedzenia.
- Wewnętrzna strona i rama drzwiczek, pierścień obrotowy/zespół napędowy oraz powierzchnia pod szklanym talerzem muszą być zawsze czyste.
- Ruszt opiekacza, szklany talerz obrotowy oraz pierścień obrotowy/zespół napędowy można myć w gorącej wodzie z dodatkiem płynu.

Informacje dodatkowe

Dane techniczne

Wymiary zewnętrzne:	595 mm (wys.) 345 mm (szer.) 388 mm (dług.)
Wymiary (min.) komory montażowej:	560 mm x 340 x mm x 380 mm
Wymiary wewnętrzne:	
• szklany talerz obrotowy	Ø 245 mm
• prześwit nad szklanym talerzem	175 mm
Waga:	ok. 15,0 kg
Napięcie znam.:	230 V ~ 50Hz
Całkowity pobór mocy:	1250 W
• opiekacz	1000 W
• kuchenka mikrofalowa	800 W

Utylizacja



Urządzenia oznaczone powyższym symbolem należy usuwać osobno, a nie wraz ze zwykłymi odpadkami z gospodarstwa domowego. Urządzenia takie zawierają bowiem cenne materiały, jakie można poddać recyklingowi. Odpowiednia utylizacja takich urządzeń przyczynia się do ochrony środowiska i zdrowia ludzkiego. Szczegółowych informacji na ten temat udzielają lokalne władze lub sklepy prowadzące sprzedaż detaliczną.

Gwarancja

Gwarancja na produkt obejmuje wady materiału i wykonania przez okres dwóch lat od daty zakupu produktu. W ramach gwarancji producent zobowiązuje się do naprawy lub wymiany wszelkich wadliwych elementów, pod warunkiem, że produkt zostanie odniesiony przez klienta do punktu zakupu, a później odesłany przez sklep do serwisu centralnego w Opolu, prowadzonego przez firmę Serv- Serwis Sp.z o.o. Aby gwarancja zachowała ważność, urządzenie musi być używane zgodnie z instrukcją i nie może być modyfikowane, naprawiane lub w jakikolwiek sposób naruszane przez nieupoważnioną do tego osobę, ani też uszkodzone w wyniku nieprawidłowego użycia.

Gwarancja nie obejmuje naturalnego zużycia, ani elementów łatwo tłukących się, jak szkło, elementy ceramiczne, żarówki itd. Niniejsza gwarancja nie ogranicza ustawowych praw konsumenta ani innych praw, jakie konsument posiada zgodnie z obowiązującymi przepisami, które dotyczą zakupu przedmiotów użytkowych. Jeżeli urządzenie przestanie działać prawidłowo i musi zostać odesłane, należy je dokładnie zapakować i dołączyć imię, nazwisko i adres nadawcy oraz przyczynę odesłania. Jeśli urządzenie jest nadal na gwarancji, proszę także dołączyć paragon zakupu, lub fakturę zakupową.

Φούρνος μικροκυμάτων**Αγαπητοί πελάτες,**

Πριν χρησιμοποιήσετε το φούρνο μικροκυμάτων, διαβάστε προσεκτικά τις ακόλουθες οδηγίες και φυλάξτε το παρόν εγχειρίδιο για μελλοντική χρήση. Η συσκευή πρέπει να χρησιμοποιείται μόνο από άτομα που γνωρίζουν καλά τις οδηγίες.

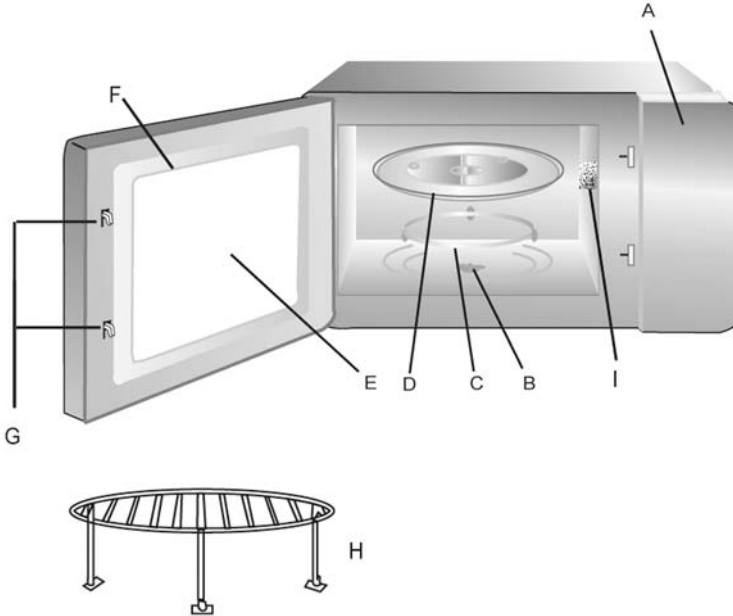
Μέρη της συσκευής

- A. Πίνακας ελέγχου
- B. Μονάδα κίνησης για δακτύλιο
- C. Δακτύλιος
- D. Γυάλινος περιστρεφόμενος δίσκος
- E. Παράθυρο
- F. Πόρτα
- G. Κλειδώματα πόρτας
- H. Σχάρα
- I. Προστατευτικό κάλυμμα



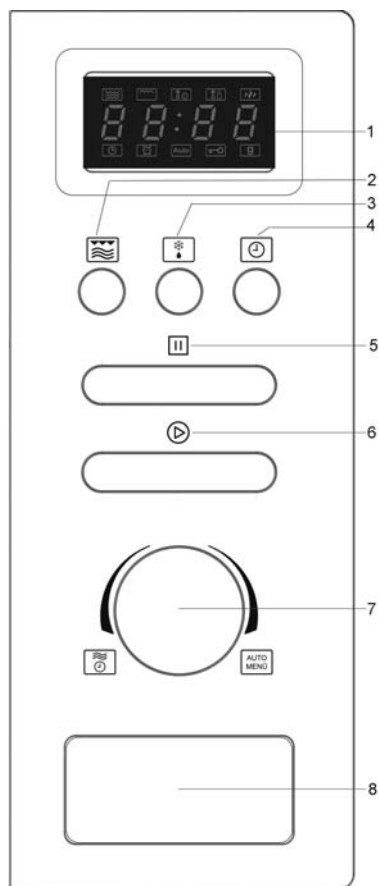

Λεπτομέρειες πίνακα ελέγχου



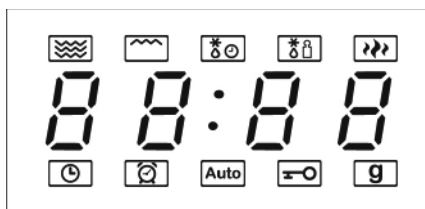



1. Οθόνη
2. Μικροκύματα / Σχάρα / Συνδυασμός
3. Απόψυξη σύμφωνα με το βάρος / χρόνο
4. Ρολόι / Χρονοδιακόπτης
5. Διακοπή
6. Έναρξη / +30 δευτ. / Επιβεβαίωση
7. Περιστρεφόμενος διακόπτης (Μικροκύματα / Χρόνος / Αυτόματα)
8. Κουμπί ανοίγματος πόρτας

Οθόνη



-  - Λειτουργία μικροκυμάτων
-  - Λειτουργία σχάρας
-  - Απόψυξη σύμφωνα με το χρόνο
-  - Απόψυξη σύμφωνα με το βάρος
-  - Μαγείρεμα (έξοδος μικροκυμάτων 100-80 %)

Στην περιοχή της οθόνης εμφανίζεται η τρέχουσα ώρα της ημέρας ή, κατά τη διάρκεια της λειτουργίας, ο προγραμματισμένος χρόνος εκτέλεσης και οι επιλεγμένες λειτουργίες.

-  - Ρολόι
-  - Χρονοδιακόπτης
-  - Αυτόματη λειτουργία
-  - Συσσκευή ασφάλειας για παιδιά
-  - Βάρος

Κανόνες ασφάλειας**Σημαντικοί κανόνες ασφάλειας**

Διαβάστε προσεκτικά τις ακόλουθες οδηγίες και φυλάξτε το παρόν εγχειρίδιο οδηγιών για μελλοντική χρήση.

Σύνδεση με την κεντρική παροχή ρεύματος

Αυτή η μονάδα είναι εξοπλισμένη με σταθερό φως. Η συσκευή αυτή πρέπει να συνδέεται μόνο με γειωμένη πρίζα, εγκατεστημένη σύμφωνα με τις ισχύουσες διατάξεις. Βεβαιωθείτε ότι η τάση του ηλεκτρικού ρεύματος που χρησιμοποιείτε συμβαδίζει με αυτή που αναγράφεται στη συσκευή. Το προϊόν αυτό συμμορφώνεται με όλες τις ισχύουσες οδηγίες της ΕΕ σχετικά με την αναγραφή στοιχείων.

Τοποθέτηση της μονάδας

Διαβάστε τις ξεχωριστές οδηγίες τοποθέτησης πολύ καλά πριν από την εγκατάσταση.

Η μονάδα μπορεί να τοποθετηθεί σε οποιοδήποτε τυπικό κρεμάμενο ντουλάπι ή επιδαπέδια ντουλάπα με ελάχιστο πλάτος 600 mm. Η μονάδα πρέπει να τοποθετηθεί μόνο σε αρκετά μεγάλο διαμέρισμα χωρίς πίσω τοίχωμα. Θα βρείτε τις διαστάσεις και τις πλαινές αποστάσεις που απαιτούνται για τη σωστή τοποθέτηση στις ξεχωριστές οδηγίες τοποθέτησης.

- Θα πρέπει να εξασφαλίζετε πάντα επαρκή εξαερισμό. Συνεπώς, μην εμποδίζετε τα ανοίγματα αερισμού στη μονάδα ή οποιαδήποτε ανοίγματα αερισμού στο ντουλάπι.
- Βεβαιωθείτε ότι το ηλεκτρικό καλώδιο δεν είναι κατεστραμμένο ή λυγισμένο όταν τοποθετείτε τη μονάδα και κρατήστε το μακριά από τα θερμά μέρη της συσκευής.
- Για να εξασφαλιστεί η ασφαλής τοποθέτηση, πρέπει να υπάρχει κατάλληλη πρίζα εντός του εύρους της συσκευής.
- Η πρόσβαση στην πρίζα πρέπει να είναι εύκολη ώστε να εξασφαλιστεί ότι μπορείτε να βγάλετε το φως του ηλεκτρικού καλωδίου γρήγορα σε περίπτωση ανάγκης. Εναλλακτικά, μπορείτε να τοποθετήσετε τη μονάδα με τρόπο ώστε να μπορεί να αποσυνδεθεί πλήρως (όλοι οι ακροδέκτες) από την κεντρική παροχή με έναν ξεχωριστό, σταθερό διακόπτη.
- Μην τοποθετείτε τη μονάδα πάνω από εστίες μαγειρέματος, ούτε κοντά σε άλλες πηγές θερμότητας, ή κοντά σε νερό.

Σημαντικές πληροφορίες

- **Προσοχή:** Ορισμένοι τύποι τροφίμων έχουν την τάση να αναφλέγονται. Σε καμία περίπτωση, μην αφήνετε τη συσκευή χωρίς επίτηρηση όταν χρησιμοποιείτε τα μικροκύματα, τη σχάρα ή συνδυασμούς λειτουργιών.
- Η μονάδα πρέπει να τίθεται σε λειτουργία μόνο με ανοικτή την πόρτα στο ντουλάπι εγκατάστασης.
- Μη θέτετε τη συσκευή σε λειτουργία ούτε να την αποθηκεύετε σε εξωτερικούς χώρους.
- Αυτός ο φούρνος μικροκυμάτων προορίζεται μόνο για απόψυξη, ζέσταμα και μαγείρεμα φαγητού. **Προσοχή!** Οποιαδήποτε απόπειρα να ζηράνετε τρόφιμα ή να στεγνώσετε ρούχα, να θερμάνετε θερμαντικά μαξιλάρια, παντόφλες, σπόγγους, υγρά ρούχα καθαρισμού, κτλ. μπορεί να προκαλέσει τραυματισμούς, καύση ή πυρκαγιά.
- Δεν αναλαμβάνουμε καμία ευθύνη για το ενδεχόμενο πρόκλησης ζημιάς από λανθασμένη χρήση της συσκευής ή σε περίπτωση μη τήρησης αυτών των οδηγιών.

- Να χρησιμοποιείτε μόνο κατάλληλα σύνεργα και σκεύη. Για λεπτομερείς πληροφορίες, ανατρέξτε στην παράγραφο «Χρησιμοποιείτε πάντα τα κατάλληλα σύνεργα και σκεύη»
- Η συσκευή δεν προορίζεται για λειτουργία με εξωτερικό χρονοδιακόπτη ή ξεχωριστό τηλεχειριζόμενο σύστημα.
- Η συσκευή αυτή μπορεί να χρησιμοποιηθεί από παιδιά (τουλάχιστον 8 ετών) και από άτομα με μειωμένες φυσικές, αισθητήριες ή διανοητικές ικανότητες ή χωρίς πείρα και γνώσεις, με την προϋπόθεση ότι επιτηρούνται ή τους έχουν δοθεί οδηγίες σχετικά με τη χρήση της συσκευής και κατανοούν πλήρως όλους τους εμπλεκόμενους κίνδυνους και προφυλάξεις για την ασφάλεια.
- Τα παιδιά δεν πρέπει να επιτρέπεται να παίζουν με τη συσκευή.
- Δεν πρέπει να επιτρέπεται στα παιδιά να εκτελούν οποιαδήποτε εργασία καθαρισμού ή συντήρησης στη συσκευή εκτός αν επιτηρούνται.
- Κρατήστε πάντα τη συσκευή και το ηλεκτρικό καλώδιο της μακριά από παιδιά κάτω των 8 ετών.
- Για να μην πάθετε ηλεκτροπληξία, μη χρησιμοποιείτε ποτέ νερό και μη βυθίζετε ποτέ τη συσκευή στο νερό.
- **Προσοχή!** Κατά τη λειτουργία, η συσκευή και οι προσβάσιμες επιφάνειες θερμαίνονται πολύ. Προσέχετε ιδιαίτερα να μην αγγίξετε τα θερμαντικά στοιχεία. Τα παιδιά ηλικίας κάτω των 8 ετών πρέπει πάντα να απομακρύνονται εκτός εάν έχει διασφαλιστεί η συνεχής επιτήρηση.
- **Προειδοποίηση:** Λόγω των υψηλών θερμοκρασιών που υφίστανται κατά τη διάρκεια των λειτουργιών συνδυασμού, τα παιδιά δεν πρέπει να χρησιμοποιούν τη συσκευή εκτός εάν επιτηρούνται σωστά από έναν ενήλικο.
- Όταν χρησιμοποιείτε τις λειτουργίες συνδυασμού ή τις λειτουργίες σχάρας, προσέχετε ιδιαίτερα να μην αγγίξετε τα εσωτερικά θερμαντικά στοιχεία.
- Να κλείνετε πάντα το διακόπτη και να αποσυνδέετε τη μονάδα από την κεντρική ηλεκτρική παροχή:
 - πριν από τον καθαρισμό της συσκευής,
 - σε περίπτωση βλάβης,
 - μετά από κάθε χρήση.
- Μην τραβάτε ποτέ το καλώδιο όταν θέλετε να βγάλετε τη συσκευή από την πρίζα.
- **Προσοχή:** Οι εξωτερικές επιφάνειες της συσκευής μπορεί να θερμανθούν κατά τη λειτουργία. Υπάρχει επίσης κίνδυνος εκπομπής ατμών από τις οπές εξαερισμού: Υπάρχει κίνδυνος εγκαυμάτων.
- Κρατήστε το ηλεκτρικό καλώδιο μακριά από τα ζεστά μέρη της μονάδας.
- Αν η μονάδα δεν διατηρείται καθαρή σωστά, μπορεί να προκληθεί φθορά στην ποιότητα των επιφανειών της, με πιθανή επακόλουθη συντόμηση του κύκλου ζωής της, καθώς και με πιθανό κίνδυνο για την ασφάλεια του χρήστη. Συνεπώς, οποιαδήποτε υπολείμματα τροφίμων θα πρέπει να απομακρύνονται αμέσως. Για αναλυτικές πληροφορίες για τον καθαρισμό της συσκευής, ανατρέξτε στην παράγραφο «Γενική φροντίδα και καθαρισμός».
- Για να μην γρατσουνιστεί η γυάλινη πόρτα, μην χρησιμοποιείτε ισχυρά ή σκληρά καθαριστικά διαλύματα ή μεταλλικές ξύστρες για να καθαρίσετε την πόρτα, μπορεί να προκληθεί ζημιά στο γυαλί.
- Μη χρησιμοποιείτε συσκευές ατμού για το καθάρισμα.
- Η συσκευή αυτή προορίζεται για οικιακή χρήση ή παρόμοιες χρήσεις, όπως για παράδειγμα:
 - σε κουζίνες εταιρειών, σε γραφεία και άλλα εργασιακά περιβάλλοντα,
 - σε γεωργικές εταιρείες,
 - από πελάτες σε ξενοδοχεία, πανδοχεία κτλ. και παρόμοιες εγκαταστάσεις,
 - σε ξενώνες που σερβίρουν πρωινό.
- **Προσοχή:** Οποιαδήποτε συντήρηση ή επισκευή που απαιτεί την αφαίρεση οποιουδήποτε προστατευτικού



καλύμματος ακτινοβολίας, συμπεριλαμβανομένης και της αντικατάστασης του ειδικού ηλεκτρικού καλωδίου του ρεύματος ή ενός εσωτερικού λαμπτήρα, σημαίνει σημαντικό κίνδυνο για ανειδίκευτα άτομα. Η συσκευή δε θα πρέπει να ανοίγεται παρά μόνον από αρμόδιο προσωπικό. Σε περίπτωση επισκευής, παρακαλούμε, στείλτε τη συσκευή σε ένα από τα κέντρα εξυπηρέτησης πελατών μας. Θα βρείτε τις διευθύνσεις στο παράρτημα του εγχειριδίου.

- Όταν ζεσταίνετε υγρά στο φούρνο μικροκυμάτων, αυτά είναι δυνατό να θερμανθούν πέρα από το σημείο βρασμού, χωρίς να υπάρχουν οι συνήθεις ορατές ενδείξεις, όπως βράσιμο ή φουσκάλες. Γι' αυτό έχει σημασία να δίνετε πάρα πολύ μεγάλη προσοχή στο χειρισμό των σκευών όταν τα βγάζετε από το φούρνο. Ο κίνδυνος υπερβολικού βρασμού ελαττώνεται αν βάλετε μια λεπτή γυάλινη αντιθερμική ράβδο μέσα στο σκεύος κατά το ζέσταμα.
- Τα αυγά με το κέλυφος ή τα βρασμένα σφιχτά αυγά δεν πρέπει να ζεσταίνονται στο φούρνο μικροκυμάτων, επειδή μπορεί να εκραγούν ακόμα και μετά την ολοκλήρωση της διαδικασίας θέρμανσης με μικροκύματα.
- **Προσοχή:** Είναι επίσης ιδιαίτερα επικίνδυνο να ζεστανετε υγρά ή κάθε είδους στερεή τροφή μέσα σε κλειστά δοχεία στη μονάδα, καθώς υπάρχει σημαντικός κίνδυνος έκρηξης.
- Το περιεχόμενο των μπιμπερό ή τα γυάλινα βαζάκια με παιδικές τροφές πρέπει να ανακατεύονται πάρα πολύ καλά ή να ανακινούνται δυνατά έτσι ώστε να διασφαλίζεται ότι η θερμότητα έχει κατανεμηθεί ομοιόμορφα. Για να αποφεύγετε οδυνηρά και επικίνδυνα εγκαύματα, ελέγχετε πάντα τη θερμοκρασία πριν ταΐσετε το παιδί.
- Όταν ζεσταίνετε ή μαγειρεύετε φαγητό που περιέχεται σε εύφλεκτα υλικά ή είναι τυλιγμένο με εύφλεκτα υλικά, όπως πλαστικό ή χαρτί, υφίσταται κίνδυνος ανάφλεξης. Είναι επίσης πιθανό να ζηραθεί ή και να δημιουργηθεί ανάφλεξη αν επιλεγεί χρόνος μαγειρέματος μεγαλύτερος από τον απαιτούμενο. Εύφλεκτες ουσίες είναι επίσης τα λίπη ή έλαια. Για το λόγο αυτό έχει σημασία να παρακολουθείτε τη συσκευή όταν λειτουργεί. Εξαιρετικά εύφλεκτα υγρά, όπως το συμπυκνωμένο οινόπνευμα, ασφαλώς δεν πρέπει να θερμαίνονται.
- Αν παρατηρήσετε καπνό κατά τη λειτουργία της συσκευής, κρατήστε την πόρτα κλειστή για να σταματήσει ή να πνίξει τις φλόγες. Σβήστε αμέσως τη μονάδα και αποσυνδέστε την από την κεντρική ηλεκτρική παροχή.
- Για να αποφεύγονται τα εγκαύματα, πρέπει να χρησιμοποιείτε πάντα ένα κατάλληλο πανί ή γάντι του φούρνου όταν βγάζετε το φαγητό από το φούρνο επειδή τα σκεύη και τα άλλα είδη μαγειρικής υπερθερμαίνονται όχι μόνο κατά τη χρήση της σχάρας, αλλά και με τη λειτουργία των μικροκυμάτων.
- Τα ειδικά θερμόμετρα φαγητού (αυτά που χρησιμοποιούνται στους συμβατικούς φούρνους ψησίματος) δεν είναι κατάλληλα για χρήση στους φούρνους μικροκυμάτων.

Πριν χρησιμοποιήσετε τη συσκευή για πρώτη φορά

- Αφού βγάλετε τη συσκευή από τη συσκευασία και πριν τη συνδέσετε στην κεντρική ηλεκτρική παροχή, ελέγξτε τη μονάδα και το ηλεκτρικό καλώδιο της προσεκτικά για οποιοσδήποτε ενδείξεις ζημιάς.
- **Σημείωση:** Βεβαιωθείτε ότι η πόρτα (μαζί με το παράθυρο φούρνου, η σφράγιση πόρτας και το κλείδωμα) δεν παρουσιάζουν καμία βλάβη, δεν γέρνουν και κλείνουν εφαρμόζοντας σταθερά και ερμητικά στο πλαίσιο της πόρτας. Είναι σημαντικό να διασφαλίζετε ότι δεν εκπέμπεται ενέργεια μικροκυμάτων κατά τη λειτουργία της συσκευής. Για τον ίδιο λόγο, πρέπει να ελέγχετε προσεκτικά όλο το εξωτερικό περίβλημα αλλά και το εσωτερικό του φούρνου.
Σε περίπτωση βλάβης, δεν πρέπει να χρησιμοποιήσετε τη συσκευή έως ότου επισκευαστεί από ειδικευμένο τεχνικό.
- Αφαιρέστε κάθε εξωτερικό και εσωτερικό υλικό συσκευασίας. Όλα αυτά τα υλικά είναι κατάλληλα για ανακύκλωση.

- **Μην αφαιρείτε** το προστατευτικό φιλμ που καλύπτει το εσωτερικό της πόρτας, το δακτύλιο/μονάδα οδήγησης ή το γκριζο-καφέ προστατευτικό κάλυμμα (I) δίπλα στο φως στα δεξιά του εσωτερικού της συσκευής.
- **Προσοχή!** Τα παιδιά πρέπει να παραμένουν μακριά από τα υλικά συσκευασίας, επειδή είναι δυνητικώς επικίνδυνα, π.χ. κίνδυνος ασφυξίας.
- Πριν χρησιμοποιήσετε τη συσκευή για πρώτη φορά, ή μετά από μεγάλο χρονικό διάστημα, πρέπει να καθαριστεί πάρα πολύ καλά, σύμφωνα με τις οδηγίες στο τμήμα *Γενική φροντίδα και καθαρισμός*.
- Τοποθετήστε το δακτύλιο/μονάδα οδήγησης και τη γυάλινη περιστρεφόμενη πλάκα στη μονάδα.
- Μη θέτετε τη συσκευή σε λειτουργία αν δεν έχουν τοποθετηθεί σωστά ο δακτύλιος/μονάδα οδήγησης και ο γυάλινος περιστρεφόμενος δίσκος.
- Πριν χρησιμοποιήσετε το φούρνο μικροκυμάτων για πρώτη φορά, αφήστε τη συσκευή να θερμανθεί με τη ρύθμιση σχάρας (χωρίς να είναι ενεργοποιημένη η λειτουργία μικροκυμάτων) για 10 τουλάχιστον λεπτά. Με τον τρόπο αυτό θα εξαλειφθεί η χαρακτηριστική οσμή που αναδίδει μια ηλεκτρική σχάρα όταν λειτουργεί για πρώτη φορά. Μπορεί να υπάρξει λίγος καπνός. Αυτό είναι εντελώς φυσιολογικό, φροντίστε όμως να υπάρχει επαρκής εξαερισμός.
- Η συσκευή αυτή είναι μια συσκευή ISM ομάδας 2 τάξης B. Η ομάδα 2 αποτελείται από όλες τις συσκευές ISM (βιομηχανικές, επιστημονικές, ιατροτεχνολογικές) που παράγουν ενέργεια ραδιοσυχνότητας ή/και χρησιμοποιούν ενέργεια ραδιοσυχνότητας με τη μορφή ηλεκτρομαγνητικής ακτινοβολίας για την επεξεργασία υλικών. Επίσης αποτελείται από ηλεκτροδιαβρωτικές συσκευές. Η τάξη B καθορίζει συσκευές που έχουν σχεδιαστεί για οικιακή χρήση, ή οποιοσδήποτε παρόμοιος συσκευές που ενσωματώνονται στο γενικό ηλεκτρικό δίκτυο που τροφοδοτεί τις οικιακές μονάδες.

Σημείωση: Μην ανάβετε τη μονάδα εκτός αν το φαγητό που θα ζεσάνετε ή θα μαγειρέψετε έχει τοποθετηθεί μέσα στο φούρνο. Αν η συσκευή λειτουργήσει άδεια, θα προκληθεί βλάβη στη μονάδα.

Λειτουργία μικροκυμάτων (Ομάδα II σε συμμόρφωση με το πρότυπο EN 55011)

Στο εσωτερικό της συσκευής παράγεται ηλεκτρομαγνητική ενέργεια που κάνει τα μόρια των τροφίμων (ιδίως τα μόρια του νερού) να δονούνται και να προκαλούν έτσι τη θέρμανση του φαγητού. Φαγητά με υψηλή περιεκτικότητα σε νερό θερμαίνονται πολύ πιο γρήγορα από τα ξηρά τρόφιμα. Η θερμότητα παράγεται σταδιακά στο εσωτερικό των τροφίμων. Τα κουζίνα σκεύη και εργαλεία, δοχεία ή πιάτα που χρησιμοποιούνται ζεσταίνονται έμμεσα λόγω της θερμοκρασίας του φαγητού.

Να χρησιμοποιείτε πάντα κατάλληλα σύνεργα και σκεύη

- Μην τοποθετείτε το φαγητό απευθείας επάνω στον γυάλινο περιστρεφόμενο δίσκο. Να χρησιμοποιείτε πάντα ένα κατάλληλο πιάτο ή μαγειρικό σκεύος. Φροντίστε ώστε το σκεύος να μην εξέχει πέρα από το χείλος του περιστρεφόμενου δίσκου.
- Πρέπει να αποφεύγετε τα μεταλλικά αντικείμενα, εφόσον τα μικροκύματα αντανακλώνται από τις μεταλλικές επιφάνειες και πιθανό να μην φτάσουν το φαγητό που θέλετε να μαγειρέψετε. Οποιοδήποτε μεταλλικό αντικείμενο μέσα στο φούρνο μπορεί επίσης να προκαλέσει σπινθήρες, έχοντας ως αποτέλεσμα να σημειωθεί ζημιά στη μονάδα.
- Κατά κανόνα, μαχαιροπήρουνα και μεταλλικά σκεύη δεν πρέπει να χρησιμοποιούνται στο φούρνο μικροκυμάτων. Μερικά υλικά συσκευασίας τροφίμων περιέχουν αλουμινόχαρτο ή στρώματα κάτω από ένα στρώμα χαρτί και συνεπώς δεν είναι κατάλληλα για χρήση σε συσκευές μικροκυμάτων.
Εάν η χρήση αλουμινόχαρτου συνιστάται από μια συνταγή, βεβαιωθείτε ότι το φαγητό είναι ερμητικά τυλιγμένο στο αλουμινόχαρτο (χωρίς φυσαλίδες αέρος). Βεβαιωθείτε ότι υπάρχει **ελάχιστη απόσταση 2,5 εκατοστών** μεταξύ του αλουμινόχαρτου και των εσωτερικών τοιχωμάτων του φούρνου.
- Φροντίστε πάντα το σκεύος ή πιάτο στο οποίο μαγειρεύετε να μην έχει μεταλλικές διακοσμήσεις, όπως χρυσή επίστρωση στην άκρη ή χρώμα που να περιέχει μεταλλικούς κόκκους. Ακατάλληλα επίσης είναι τα αντικείμενα από μολυβδοκρύσταλλο (ημικρύσταλλο). Φροντίστε πάντα τα σκεύη για το μαγειρέμα να μην είναι κούφια σε κάποιο σημείο (π.χ. κοντά στις λαβές). Οι πορώδεις ύλες απορροφούν νερό κατά το πλύσιμο και είναι και αυτές ακατάλληλες. Ακατάλληλα είναι επίσης τα δοχεία, σκεύη και σύνεργα από μελαμίνη επειδή απορροφούν ενέργεια.

Χρήση της λειτουργίας των μικροκυμάτων

- Τα σκεύη και δοχεία από ανθεκτικό στη θερμότητα γυαλί ή πορσελάνη είναι εξαιρετικά κατάλληλα για χρήση σε συσκευές μικροκυμάτων.
- Τα πλαστικά είναι κατάλληλα μόνο εάν είναι ανθεκτικά στη θερμότητα. Στα περισσότερα καταστήματα με είδη κουζίνας μπορείτε να βρείτε σκεύη ειδικά σχεδιασμένα για χρήση στους φούρνους μικροκυμάτων.
- Οι σακούλες μαγειρέματος κλπ. πρέπει να τρυπιούνται για να φεύγει τυχόν υψηλή πίεση που μπορεί να δημιουργηθεί.

Χρήση της σχάρας

- Όταν χρησιμοποιείτε τη σχάρα, μπορείτε να κάνετε χρήση σκευών και πιάτων που είναι κατάλληλα για τους συμβατικούς φούρνους και ανθιστανται στη θερμότητα. Μη χρησιμοποιείτε πλαστικά αντικείμενα όταν κάνετε χρήση της σχάρας.
- Το φαγητό μπορεί να τοποθετηθεί απευθείας στη σχάρα, η οποία στη συνέχεια τοποθετείται πάνω στον περιστρεφόμενο

γυάλινο δίσκο.



Χρήση του συνδυασμού φούρνου μικροκυμάτων/σχάρας

- Όταν χρησιμοποιείτε το συνδυασμό μικροκυμάτων/σχάρας, οι δύο λειτουργίες ενεργοποιούνται αλληλοδιαδόχως. Τα σκεύη ή πιάτα πρέπει λοιπόν να είναι κατάλληλα για χρήση σε συσκευή μικροκυμάτων και να είναι και ανθεκτικά στη θερμότητα. Λόγω των σχετικά υψηλών θερμοκρασιών, δεν πρέπει να χρησιμοποιείτε πλαστικά σκεύη. Να βεβαιώνετε ότι σκεύη ή πιάτα δεν περιέχουν τίποτα μεταλλικό.

Λειτουργία

Γενικές πληροφορίες για τον προγραμματισμό της συσκευής



Για την εξασφάλιση βέλτιστων αποτελεσμάτων, αυτός ο φούρνος μικροκυμάτων χρησιμοποιεί ηλεκτρονικά προηγμένης τεχνολογίας.

- Για διακοπή μιας διαδικασίας ρύθμισης ή προγράμματος, πατήστε το πλήκτρο .
- Για ακύρωση, πατήστε ξανά το πλήκτρο .
- Για επανεκκίνηση του προγράμματος, πατήστε το πλήκτρο επιβεβαίωσης .

Ηχητικό σήμα

Όταν πιέσετε οποιοδήποτε κουμπί ελέγχου ή στρέψετε τον περιστρεφόμενο διακόπτη, θα καταλάβετε ότι η καταχώριση είναι σωστή από ένα χαρακτηριστικό ήχο «μπιπ».



Γενική σειρά λειτουργίας

- Βάλτε το φαγητό που θέλετε να ζεσάνετε στο κατάλληλο σκεύος. Βάλτε το σκεύος στον περιστρεφόμενο δίσκο στο φούρνο.
- Όταν τοποθετείτε τρόφιμα στο φούρνο μικροκυμάτων, πρέπει να είναι σκετασμένα για να μη ξηραίνονται. Μπορείτε να βρείτε γυάλινα ή πλαστικά καλύμματα ειδικά σχεδιασμένα για χρήση στις συσκευές μικροκυμάτων που υπάρχουν στα περισσότερα καταστήματα ειδών κουζίνας.
- Όταν χρησιμοποιείτε τη λειτουργία συνδυασμού ή σχάρας, μην καλύπτετε το φαγητό που πρόκειται να μαγειρέψετε.
- Όταν χρησιμοποιείτε τη σχάρα, τοποθετήστε τη σχάρα απευθείας επάνω στο γυάλινο περιστρεφόμενο δίσκο και τοποθετήστε το φαγητό επάνω στη σχάρα.
- Κλείστε την πόρτα και ρυθμίστε το επιθυμητό πρόγραμμα.
- Ο περιστρεφόμενος δίσκος αρχίζει να περιστρέφεται με την έναρξη του προγράμματος. Κατά τη διάρκεια της λειτουργίας, το εσωτερικό φως παραμένει ανοικτό.
- Εάν κατά τη διάρκεια της λειτουργίας, ανοίξετε την πόρτα ή πιέσετε το πλήκτρο  (π.χ. για να ανακατέψετε ή να γυρίσετε το φαγητό προκειμένου να εξασφαλίσετε ότι η θερμοκρασία διανέμεται ομοιόμορφα), το χρονόμετρο και οι λειτουργίες προγράμματος θα διακοπούν αυτόματα. Αυτό το πρόγραμμα θα συνεχιστεί αυτόματα μόνο αφού κλείσετε ξανά την πόρτα και πιέσετε το πλήκτρο  του περιστρεφόμενου διακόπτη.
- Πιέστε το  δύο φορές για να διακόψετε το πρόγραμμα.
- 5 ηχητικά σήματα υποδεικνύουν ότι ο προγραμματισμένος χρόνος έχει παρέλθει; ταυτόχρονα, ο εσωτερικός φωτισμός σβήνει και η οθόνη δείχνει την τρέχουσα ώρα.
- Ανοίξτε την πόρτα και βγάλτε το σκεύος με το φαγητό.
- Για να πετύχετε ομοιόμορφη κατανομή της θερμοκρασίας του φαγητού, το σκεύος πρέπει να αφεθεί για αρκετά λεπτά.

Σημείωση: Για τη ρύθμιση του χρόνου μαγειρέματος χρησιμοποιούνται τα ακόλουθα βήματα:

0 – 1 λεπτό	: βήματα 5 δευτερολέπτων
2 – 5 λεπτά	: βήματα 10 δευτερολέπτων
5 – 10 λεπτά	: βήματα 30 δευτερολέπτων
10 – 30 λεπτά	: βήματα 1 λεπτού
30 – 95 λεπτά	: βήματα 5 λεπτών



Περιστρεφόμενος διακόπτης

Ο περιστρεφόμενος διακόπτης μπαίνει μέσα και απελευθερώνεται εάν τον πατήσετε προς τα μέσα. Επιλέγονται οποιαδήποτε αυτόματα προγράμματα εάν περιστρέψετε το διακόπτη προς τα δεξιά . Μπορείτε να επιλέξετε χρόνο μαγειρέματος με ρύθμιση μικροκυμάτων 100 % εάν περιστρέψετε το διακόπτη προς τα αριστερά . Τα επιλεγμένα προγράμματα ξεκινούν εάν πατήσετε το πλήκτρο επιβεβαίωσης .

Ρολόι

Όταν συνδέσετε τη συσκευή στην ηλεκτρική τροφοδοσία, η οθόνη δείχνει «0:00» και ακούγεται ένα ηχητικό σήμα.



- Πιέστε το  δύο φορές. Τα ψηφία της ώρας αρχίζουν να αναβοσβήνουν στην οθόνη.

2. Γυρίστε τον περιστρεφόμενο έλεγχο για να ρυθμίσετε τη σωστή ώρα (μεταξύ **0** και **23**).
 3. Πιέστε το . Τα ψηφία λεπτών αρχίζουν να αναβοσβήνουν.
 4. Γυρίστε τον περιστρεφόμενο έλεγχο για να ρυθμίσετε τα σωστά λεπτά.
 5. Πιέστε το , για να ολοκληρώσετε τη ρύθμιση της ώρας.
- Το σύμβολο «:» αναβοσβήνει και εμφανίζεται η σωστή ώρα.

Μπορείτε να ακυρώσετε τη διαδικασία ρύθμισης χρόνου εάν πιέσετε το πλήκτρο .

Πρέπει να ρυθμίσετε το ρολόι όταν συνδέσετε τη συσκευή για πρώτη φορά και επίσης όταν μια διακοπή ρεύματος αλλάξει την ένδειξη του ρολογιού.

Γρήγορο πρόγραμμα :

Μπορείτε να ανακαλέσετε τους χρόνους-ρυθμίσεις μικροκυμάτων που χρησιμοποιούνται πιο συχνά εάν πιέσετε απλά τον πλήκτρο . Με αυτή τη λειτουργία, η ρύθμιση ισχύος μικροκυμάτων είναι **πάντα** 100%. Με κάθε πάτημα του πλήκτρου  προστίθενται 30 δευτερόλεπτα στο χρόνο μαγειρέματος.

Σημείωση: Το μαγείρεμα αρχίζει μόλις πιέσετε το πλήκτρο .

Παράδειγμα: Για να προγραμματίσετε λειτουργία μικροκυμάτων για χρόνο μαγειρέματος 2 λεπτών σε 100% ισχύ.
Πιέστε το πλήκτρο  4 φορές. Στην οθόνη εμφανίζεται η ένδειξη **2:00** και αρχίζει η λειτουργία μικροκυμάτων.



Αν πιέσετε το , οι χρόνοι λειτουργίας μπορούν να αυξηθούν σε βήματα 30 δευτερολέπτων ακόμη κι αν το πρόγραμμα έχει ήδη αρχίσει.

Λειτουργία μικροκυμάτων

Για να προγραμματίσετε τη συσκευή για μαγείρεμα, πρέπει να επιλέξετε τη σωστή θέση (μικροκύματα), την απαιτούμενη ρύθμιση ισχύος και το χρόνο μαγειρέματος πριν ξεκινήσετε τη σειρά προγράμματος. Μπορείτε να επιλέξετε τη ρύθμιση ισχύος εάν πιέσετε επαναλαμβανόμενα το . Ο χρόνος μαγειρέματος μπορεί να προκαθοριστεί στα 95 λεπτά, το μέγιστο.

	Ρυθμίσεις ισχύος			
	Ισχύς (P)	Οθόνη	Τύπος	
1 φορά	800 W	P100	Υψηλή	Γρήγορη θέρμανση
2 φορές	640 W	P80	Υψηλή	Μαγείρεμα
3 φορές	400 W	P50	Μέτρια	Σιγοβράσιμο
4 φορές	240 W	P30	Απόψυξη	Απόψυξη τροφίμων
5 φορές	80 W	P10	Απόψυξη	Απόψυξη ευαίσθητων τροφίμων

Παράδειγμα: Προγραμματισμός της λειτουργίας μικροκυμάτων για χρόνο ψησίματος 5 λεπτά σε ισχύ 80 %.



1. Πιέστε το  δύο φορές. Στην οθόνη εμφανίζεται **P80**.
2. Πιέστε το πλήκτρο επιβεβαίωσης .
3. Γυρίστε τον περιστρεφόμενο έλεγχο, έως ότου η οθόνη να δείχνει **5:00**.
4. Πιέστε το πλήκτρο επιβεβαίωσης  για να αρχίσετε το μαγείρεμα.

Λειτουργία σχάρας

Η λειτουργία ψησίματος χρησιμοποιεί τη θέρμανση από ακτινοβολία για την επεξεργασία των τροφίμων. Το πρόγραμμα αυτό είναι κατάλληλο για μαγείρεμα «ογκρατέν» ή για το ψήσιμο λεπτών κομματιών κρέατος.

Το πρόγραμμα επιλέγεται αν πιέσετε το  6 φορές. Η μέγιστη προγραμματιζόμενη διάρκεια ψησίματος είναι 95 λεπτά.

Παράδειγμα: Για τον προγραμματισμό της μονάδας για χρόνο ψησίματος 30 λεπτών.

1. Πιέστε το πλήκτρο  6 φορές. Στην οθόνη εμφανίζεται **G**.
2. Πιέστε το πλήκτρο επιβεβαίωσης .
3. Γυρίστε τον περιστρεφόμενο διακόπτη μέχρι η οθόνη να δείχνει **30:00**.
4. Πιέστε το πλήκτρο επιβεβαίωσης  για να αρχίσετε το μαγείρεμα.

Θα πρέπει να παρακολουθείτε στενά τη λειτουργία αυτή, όταν χρειαστεί να γυρίσετε το κρέας όταν η μια πλευρά έχει ψηθεί αρκετά και, στην συνέχεια, όταν βγάλετε το κρέας αφού ψηθεί και από τις δύο πλευρές. Στα μέσα του χρόνου ψησίματος, ένα ηχητικό σήμα σας

υπενθυμίζει να γυρίσετε το φαγητό.

Σχάρα

Το φαγητό τοποθετείται απευθείας στη σχάρα, η οποία μετά τοποθετείται πάνω στον περιστρεφόμενο γυάλινο δίσκο.

Προγράμματα συνδυασμού σχάρας/μικροκυμάτων

Για αυτό το συνδυασμό σχάρας/μικροκυμάτων, διατίθενται δύο ρυθμίσεις προγράμματος.



Ο χρόνος μαγειρέματος μπορεί να προρυθμιστεί στο μέγιστο των 95 λεπτών.

Ρύθμιση 1:

Η λειτουργία μικροκυμάτων είναι ενεργή για 55% του προγραμματισμένου χρόνου, ενώ η λειτουργία σχάρας για 45%.

Αυτό το πρόγραμμα είναι κατάλληλο για να μαγειρεύετε πατάτες ή πουλερικά.

Παράδειγμα: Για να προγραμματίσετε τη συσκευή για χρόνο μαγειρέματος 30 λεπτών σε ρύθμιση 1



1. Πιέστε το πλήκτρο  7 φορές.
Στην οθόνη εμφανίζεται 'C1'.
2. Πιέστε το πλήκτρο επιβεβαίωσης .
3. Γυρίστε τον περιστρεφόμενο διακόπτη μέχρι η οθόνη να δείχνει **30:00**.
4. Πιέστε το πλήκτρο επιβεβαίωσης  για να αρχίσετε το μαγείρεμα.

Ρύθμιση 2:

Η λειτουργία μικροκυμάτων είναι ενεργή για 36 % του προγραμματισμένου χρόνου, ενώ η λειτουργία σχάρας για 64%.

Αυτό το πρόγραμμα είναι κατάλληλο για το μαγείρεμα ψαριών ή για μαγείρεμα «ογκρατέν».



Παράδειγμα: Για να προγραμματίσετε τη συσκευή για χρόνο μαγειρέματος 12 λεπτών σε ρύθμιση 2

1. Πιέστε το πλήκτρο  8 φορές.
Στην οθόνη εμφανίζεται 'C2'.
2. Πιέστε το πλήκτρο επιβεβαίωσης .
3. Γυρίστε τον περιστρεφόμενο διακόπτη μέχρι η οθόνη να δείχνει **12:00**.
4. Πιέστε το πλήκτρο επιβεβαίωσης  για να αρχίσετε το μαγείρεμα.

Προγράμματα απόψυξης:



Απόψυξη σύμφωνα με το βάρος

Αυτό το πρόγραμμα είναι χρήσιμο για την απόψυξη τροφίμων με τον ορισμό του βάρους.

1. Πιέστε το  μία φορά. Στην οθόνη εμφανίζεται **dEF1**.
2. Χρησιμοποιήστε τον περιστρεφόμενο διακόπτη για να επιλέξετε το βάρος του τροφίμου για απόψυξη (100g έως 2000g).
3. Πιέστε το πλήκτρο επιβεβαίωσης  για να αρχίσετε το πρόγραμμα απόψυξης. Ο υπόλοιπος χρόνος απόψυξης εμφανίζεται στην οθόνη.



Απόψυξη σύμφωνα με το χρόνο

Αυτό το πρόγραμμα αποψύχει τρόφιμα με τη ρύθμιση του χρόνου απόψυξης.









1. Πιέστε το  δύο φορές. Στην οθόνη εμφανίζεται **dEF2**.
2. Χρησιμοποιήστε τον περιστρεφόμενο διακόπτη για να επιλέξετε το χρόνο απόψυξης (μέχρι 95 λεπτά).
3. Πιέστε το πλήκτρο επιβεβαίωσης  για να αρχίσετε το πρόγραμμα απόψυξης. Ο χρόνος απόψυξης που απομένει εμφανίζεται στην οθόνη.

Αυτόματα προγράμματα μαγειρέματος

Αυτά τα αυτόματα προγράμματα μαγειρέματος είναι χρήσιμα όταν μαγειρεύετε ή ζεσταίνετε τρόφιμα χωρίς να πρέπει να επιλέξετε ειδικές ρυθμίσεις, π.χ. για την ισχύ ή το χρόνο μαγειρέματος.

1. Επιλέξτε το επιθυμητό πρόγραμμα από τον παρακάτω πίνακα.
2. Περιστρέψτε τον περιστρεφόμενο διακόπτη προς τα δεξιά μέχρι στην οθόνη να εμφανιστεί **A-1** έως **A-8**.
3. Πιέστε το πλήκτρο επιβεβαίωσης .
4. Χρησιμοποιήστε τον περιστρεφόμενο διακόπτη για να επιλέξετε το επιθυμητό βάρος ανάλογα με τον παρακάτω πίνακα.
5. Πιέστε το πλήκτρο επιβεβαίωσης  για να αρχίσετε το πρόγραμμα μαγειρέματος.

Η οθόνη δείχνει το χρόνο εκτέλεσης του επιλεγμένου προγράμματος.

Μενού	Βάρος	Ρυθμίσεις ισχύος
 A-1 Ζέσταμα πίτσας	200 γρ.	200
	400 γρ.	400
 A-2 Μαγείρεμα κρέατος (χωρίς ροδοκοκκίνισμα)	250 γρ.	250
	350 γρ.	350
	450 γρ.	450
 A-3 Λαχανικά	200	200
	300	300
	400	400
 A-4 Νουντλς, ζυμαρικά	50 γρ. (σε κρύο νερό, 450 ml)	50
	100 γρ. (σε κρύο νερό, 800 ml)	100
 A-5 Ψητές πατάτες	200 γρ.	200
	400 γρ.	400
	600 γρ.	600
 A-6 Ψάρι	250 γρ.	250
	350 γρ.	350
	450 γρ.	450
 A-7 Ροφήματα	1 φλιτζάνι (120 ml)	1
	2 φλιτζάνια (240 ml)	2
	3 φλιτζάνια (360 ml)	3
 A-8 Ποπκόρν	50 γρ.	50
	100 γρ.	100

A-1 Ζέσταμα πίτσας:

Τοποθετήστε τα ψημένα κομμάτια πίτσας σε κατάλληλο πιάτο και τοποθετήστε το στον περιστρεφόμενο δίσκο.

A-2 Μαγείρεμα κρέατος (χωρίς ροδοκοκκίνισμα):

Τοποθετήστε το ωμό κρέας σε κατάλληλο πιάτο και τοποθετήστε το στον περιστρεφόμενο δίσκο.

Χρησιμοποιήστε τη λειτουργία σχάρας μετά για το ροδοκοκκίνισμα.

A-3 Λαχανικά:

Τοποθετήστε τα λαχανικά σε κατάλληλο μπολ με νερό και τοποθετήστε το στον περιστρεφόμενο δίσκο.

A-4 Νουντλς/Ζυμαρικά:

Τοποθετήστε τα ζυμαρικά σε κατάλληλο σκεύος και καλύψτε με κρύο νερό. Τοποθετήστε το σκεύος στον περιστρεφόμενο δίσκο.

A-5 Ψητές πατάτες:

Τοποθετήστε τις ωμές πατάτες, με τη φλούδα, σε ένα κατάλληλο πιάτο και τοποθετήστε το πιάτο στο κέντρο του φούρνου.

A-6 Ψάρι:

Τοποθετήστε το ψάρι σε κατάλληλο σκεύος στο κέντρο του φούρνου.

A-7 Ροφήματα:

Τοποθετήστε τα ροφήματα σε κατάλληλο δοχείο και τοποθετήστε τα στον περιστρεφόμενο δίσκο.





A-8 Ποπκόρν:

Για ποπκόρν για φούρνο μικροκυμάτων (διατίθεται σε σακούλες). Να ακολουθείτε πάντα τις οδηγίες του κατασκευαστή στη συσκευασία.

Ρύθμιση πολλαπλών προγραμμάτων

Η συσκευή μπορεί να ρυθμιστεί ώστε να εκτελούνται δύο προγράμματα, το μέγιστο, διαδοχικά, π.χ. απόψυξη, ακολουθούμενη από μαγειρέμα με μικροκύματα. Μπορεί να επιλεγεί οποιοδήποτε πρόγραμμα απόψυξης, μικροκυμάτων ή σχάρας καθώς και συνδυασμός των προγραμμάτων. Πρέπει, φυσικά, να εκτελέσετε οποιοδήποτε πρόγραμμα απόψυξης πριν μπορέσετε να ξεκινήσετε κάποιο πρόγραμμα μαγειρέματος.

Παράδειγμα: 10 λεπτά απόψυξης, ακολουθούμενα από μαγειρέμα με τη λειτουργία μικροκυμάτων για 5 λεπτά σε ισχύ 80%.



1. Πιέστε το πλήκτρο  2 φορές. Στην οθόνη εμφανίζεται **dEF2**.
2. Θέστε τον περιστρεφόμενο διακόπτη σε 10 λεπτά για χρόνο απόψυξης.
3. Πιέστε το πλήκτρο  2 φορές. Στην οθόνη εμφανίζεται **P80**.
4. Πιέστε το πλήκτρο επιβεβαίωσης .
5. Γυρίστε τον περιστρεφόμενο διακόπτη μέχρι η οθόνη να δείχνει **5:00**.
6. Πιέστε το .

Οι τρέχουσες λειτουργίες με τους εναπομένοντες χρόνους λειτουργίας εμφανίζονται στην οθόνη διαδοχικά. Πέντε ηχητικά σήματα υποδεικνύουν ότι ολοκλήρωτο το πρόγραμμα έχει ολοκληρωθεί.

Συμβουλή: Αυτή η λειτουργία μνήμης είναι ιδιαίτερα χρήσιμη όταν χρησιμοποιείτε τα μικροκύματα για να μαγειρέψετε τρόφιμα σε διαφορετικές ρυθμίσεις ισχύος. Ενώ αρχικά έχετε επιλέξει μια υψηλότερη ρύθμιση ισχύος, μπορείτε να τη μειώσετε σε ένα επακόλουθο στάδιο για να διατηρήσετε τα τρόφιμα ζεστά και για να εξασφαλίσετε την ομοιόμορφη κατανομή της θερμότητας όταν το φαγητό είναι σχεδόν έτοιμο.

Χρονοδιακόπτης



Η μονάδα μπορεί να χρησιμοποιηθεί ξεχωριστά ως απλός χρονοδιακόπτης.

1. Πιέστε το πλήκτρο  μία φορά.
2. Χρησιμοποιήστε τον περιστρεφόμενο διακόπτη για να ρυθμίσετε τον επιθυμητό χρόνο λειτουργίας (μέγιστο 95 λεπτά).
3. Πιέστε το πλήκτρο επιβεβαίωσης  για να αρχίσετε το χρονοδιακόπτη.

Σύστημα ασφαλείας για παιδιά:

Αυτό το σύστημα ασφαλείας εμποδίζει τα παιδιά να χρησιμοποιούν τη συσκευή χωρίς επίβλεψη.

Για να ενεργοποιήσετε το μηχανισμό ασφαλείας, πιέστε το πλήκτρο  για 3 δευτερόλεπτα. Στην οθόνη εμφανίζεται η ένδειξη .

Για να απενεργοποιήσετε το μηχανισμό ασφαλείας, πιέστε ξανά το πλήκτρο  για 3 δευτερόλεπτα. Σβήνει η ένδειξη .

Σημείωση: Εάν συναντήσετε προβλήματα κατά την ενεργοποίηση της συσκευής, βεβαιωθείτε ότι δεν είναι ενεργοποιημένο το σύστημα ασφαλείας.

Γενική φροντίδα και καθαρισμός

- Πριν καθαρίσετε τη συσκευή, βεβαιωθείτε ότι είναι αποσυνδεδεμένη από το κεντρικό ηλεκτρικό ρεύμα και ότι έχει ψυχθεί εντελώς.
- Μην καθαρίζετε τη μονάδα με νερό. Φροντίστε να μην εισέλθει καμία ποσότητα νερού, ούτε και η μικρότερη δυνατή, στις οπές εξερισμού στο εσωτερικό ή το εξωτερικό της μονάδας. Μη χρησιμοποιείτε καμία συσκευή ατμού για το καθαρίσιμα.
- Μπορείτε να σκουπίσετε ολόκληρη τη συσκευή με ένα ελαφρά βρεγμένο πανί χωρίς χνούδι και ένα απαλό οικιακό απορρυπαντικό. Μετά, σκουπίστε πολύ καλά.
- Μη χρησιμοποιείτε διαβρωτικά ή σκληρά καθαριστικά διαλύματα. Επίσης, μη χρησιμοποιείτε τα προϊόντα σε σπρέι που διατίθενται στο εμπόριο για τον καθαρισμό των συμβατικών φούρνων.
- Οι εσωτερικές επιφάνειες πρέπει να καθαρίζονται πάρα πολύ καλά μετά από κάθε λειτουργία. Τυχόν υπολείμματα τροφίμων πρέπει να αφαιρεθούν.
- Πρέπει να διατηρούνται πάντα καθαρά το εσωτερικό της πόρτας, το πλαίσιο της πόρτας, ο δακτύλιος/μονάδα οδήγησης και οι οδηγοί της σχάρας κάτω από τον περιστρεφόμενο γυάλινο δίσκο.
- Μπορείτε να καθαρίσετε τη σχάρα, τον γυάλινο περιστρεφόμενο δίσκο και τον δακτύλιο/μονάδα οδήγησης με ζεστό σαπουνόνερο.

Πρόσθετες πληροφορίες

Τεχνικά στοιχεία

Εξωτερικές διαστάσεις	595 χλστ. (Υ) x 345 χλστ. (Π) x 388 χλστ. (Β)
Διαστάσεις (ελάχ.) του χώρου εγκατάστασης:	560 mm x 340 x mm x 380 mm
Εσωτερικές διαστάσεις:	
· γυάλινος περιστρεφόμενος δίσκος:	Ø 245 χλστ.
· χώρος πάνω από το γυάλινο περιστρεφόμενο δίσκο:	175 χλστ.
Βάρος συσκευής:	περίπου 15,0 κιλά
Τάση λειτουργίας:	230 V~50 Hz
Σύνολο καταναλ. ρεύματος:	1250 W
· σχάρα	1000 W
· μικροκύματα	800 W
Μικροκύματα:	80 W - 800 W



Απόρριψη

Οι συσκευές με αυτό το σύμβολο πρέπει να απορριφθούν ξεχωριστά από τα οικιακά απόβλητα, επειδή περιέχουν πολύτιμα υλικά που μπορούν να ανακυκλωθούν. Η σωστή διάθεση προστατεύει το περιβάλλον και την ανθρώπινη υγεία. Θα βρείτε πληροφορίες για το συγκεκριμένο θέμα από την τοπική σας αρμόδια αρχή ή έμπορο λιανικής.

Εγγύηση

Το προϊόν αυτό είναι εγγυημένο για μία περίοδο δύο ετών από την ημέρα της αγοράς για ελαττώματα στα υλικά και την κατασκευή του. Η εγγύηση ισχύει αν και μόνο αν η συσκευή χρησιμοποιηθεί σύμφωνα με τις οδηγίες χρήσεως και εφόσον δεν έχει τροποποιηθεί ή επισκευαστεί από μη ειδικευμένα άτομα ή δεν έχει καταστραφεί εξαιτίας κακής χρήσης. Η παρούσα εγγύηση δεν επηρεάζει τα νομοθετημένα δικαιώματά σας, ούτε οποιοδήποτε νόμιμο δικαίωμα έχετε ως καταναλωτής σύμφωνα με την ισχύουσα εθνική νομοθεσία που διέπει την αγορά αγαθών.

Η εγγύηση αυτή δεν καλύπτει φυσικές φθορές ούτε τα εύθραυστα μέρη της συσκευής.

Микроволновая печь

Уважаемый покупатель!

Прежде чем приступить к эксплуатации микроволновой печи, внимательно прочитайте данное руководство по эксплуатации и держите его под рукой, так как оно может понадобиться в будущем. Этот электроприбор могут использовать только лица, ознакомившиеся с данным руководством.

Устройство прибора

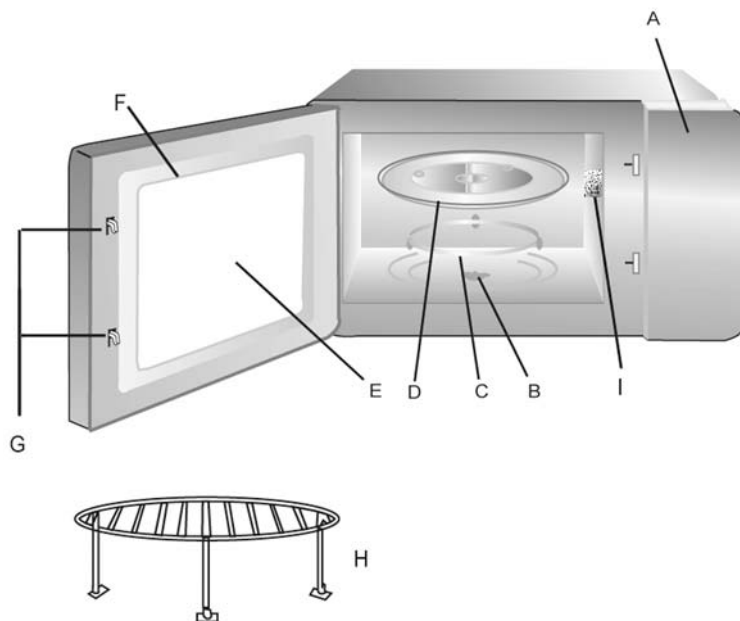

- A. Панель управления
- B. Привод для роликового кольца
- C. Роликовое кольцо
- D. Стеклоповоротный стол
- E. Смотровое окно
- F. Дверца
- G. Замки дверцы
- H. Решетка гриля
- I. Защитная крышка

Устройство панели управления

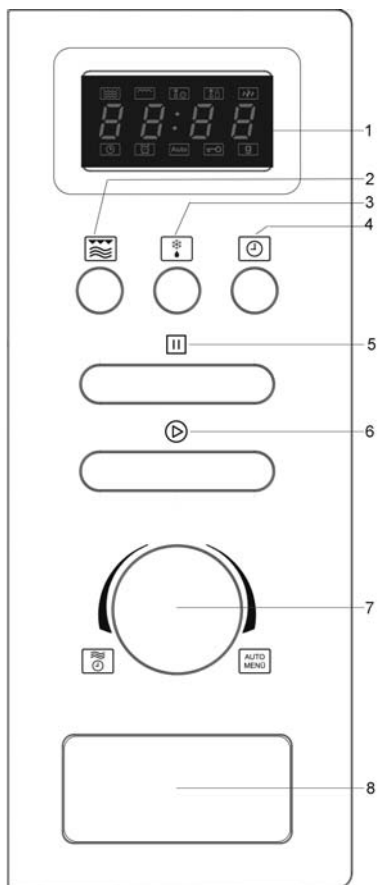

1. Дисплей
2. Кнопка активации функции «СВЧ / гриль / комбинированный режим»
3. Кнопка размораживания согласно весу / времени
4. Кнопка «Часы / таймер»
5. Кнопка «Стоп»
6. Кнопка «Старт / +30 сек. / подтверждение»
7. Поворотный переключатель (СВЧ / время / автоматический режим)
8. Кнопка открытия дверцы

Дисплей

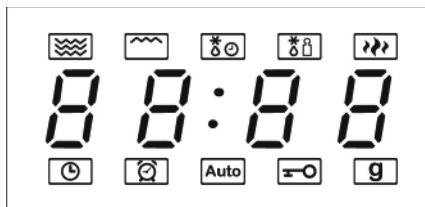

- Функция «СВЧ»
- Функция «Гриль»
- Размораживание согласно времени
- Размораживание согласно весу
- Приготовление (мощность СВЧ 100-80 %)

На дисплее отображается текущее время дня или, во время работы прибора, запрограммированное время работы и заданные функции.

- Часы
- Таймер
- Auto** - Автоматический режим
- Устройство «Защита от детей»
- g** - Вес

Указания по безопасности**Важные указания по безопасности**

Прочитайте, пожалуйста, внимательно приведенные ниже указания и держите это руководство под рукой, так как оно может понадобиться вам в будущем.

Включение в сеть

Этот прибор оборудован встроенной электрической вилкой. Включайте электроприбор только в заземленную розетку, установленную в соответствии с действующими нормами. Убедитесь, что напряжение питания соответствует значению напряжения, указанному на заводской табличке. Данное изделие соответствует требованиям директив, обязательных для получения права на использование маркировки CE.

Установка прибора

Перед установкой внимательно прочтите отдельное руководство по установке.

Прибор можно устанавливать в любой подвесной шкаф или напольный шкафчик, шириной не менее 600 мм. Прибор необходимо устанавливать в достаточно большом отделении **без наличия задней стенки**. Размеры прибора и боковые зазоры, требуемые для правильной установки, можно найти в отдельном руководстве по установке.

- Необходимо обеспечить соответствующую вентиляцию. Поэтому, никогда не перекрывайте вентиляционные отверстия прибора или любые другие отверстия для вентиляции шкафа.
- Во время установки прибора убедитесь, что шнур питания не поврежден и не изогнут, держите его подальше от любых горячих деталей устройства.
- Чтобы обеспечить безопасную установку, возле прибора должна находиться подходящая сетевая розетка.
- Сетевая розетка должна всегда находиться в доступном месте, чтобы обеспечить быстрое отключение электрической вилки прибора в аварийном случае. Также прибор можно устанавливать таким образом, чтобы его можно было полностью отключить (все полюса) при помощи отдельного выключателя.
- Не устанавливайте прибор над кухонной плитой или вблизи от других источников тепла, а также источника водоснабжения.

Важные примечания

- **Предупреждение!** Некоторые виды пищи могут иметь тенденцию к воспламенению. Не оставляйте включенный прибор без присмотра при использовании печи в режиме СВЧ, гриля или в комбинированном режиме.
- Прибор можно использовать только с открытой дверцей шкафа, в котором он установлен.
- Не используйте и не храните прибор на улице.
- Микроволновая печь предназначена исключительно для размораживания, разогрева и приготовления пищи. **Предупреждение!** Любая попытка высушить пищу или одежду или подогреть нагревательные подушки, домашние тапочки, губки, очистительные влажные салфетки и т. п. может привести к их повреждению, возгоранию или пожару.

- Изготовитель не несёт ответственности за повреждение, вызванное неправильной эксплуатацией или невыполнением этих указаний.
- Используйте только соответствующую кухонную утварь. Чтобы получить более подробную информацию, обратитесь, пожалуйста, к разделу «*Всегда используйте соответствующие кухонные приборы и посуду*».
- Эксплуатация прибора с использованием внешнего таймера или отдельного устройства дистанционного управления не допускается.
- Этот электроприбор может использоваться детьми (не младше 8-летнего возраста) и лицами с ограниченными физическими, сенсорными или умственными способностями или не обладающими достаточным опытом и умением только при условии, что они находятся под присмотром или получили инструктаж по пользованию данным прибором, полностью осознают все опасности, которые могут при этом возникнуть, и ознакомлены с соответствующими правилами техники безопасности.
- Не разрешайте детям играть с прибором.
- Не разрешайте детям выполнять операции по чистке или обслуживанию электроприбора, если они не находятся под присмотром.
- Никогда не допускайте к электроприбору и к шнуру питания детей младше 8 лет.
- Во избежание поражения электрическим током не мойте электроприбор и не погружайте его в воду.
- **Предупреждение!** Во время работы прибора его корпус и доступная поверхность сильно нагреваются. Будьте очень осторожны, чтобы не прикоснуться к нагревательным элементам. Никогда не допускайте к электроприбору детей младше восьмилетнего возраста, если они не находятся под постоянным присмотром.
- **Внимание!** При работе в комбинированном режиме в печи возникает высокая температура, поэтому дети могут пользоваться данным электроприбором только под внимательным присмотром взрослых.
- При использовании функции гриля или комбинированных функций соблюдайте крайнюю осторожность, чтобы не прикоснуться к нагревательным элементам внутри печи.
- Всегда выключайте прибор и отключайте его от сетевой розетки:
 - перед чисткой,
 - при любой неполадке.
 - после каждого использования.
- При извлечении штепсельной вилки из стенной розетки никогда не тяните за шнур, беритесь только за вилку.
- **Предупреждение.** При работе печи ее внешняя поверхность может сильно нагреваться. Кроме того, из вентиляционных отверстий может вырываться пар: можно обвариться.
- Держите шнур питания подальше от горячих деталей прибора.
- Необходимо содержать данный электроприбор в чистоте, так как его загрязнение может привести к ухудшению качества покрытия, что, в свою очередь, может привести к уменьшению срока его службы, а также явиться источником опасности для пользователя. Любые остатки пищи следует удалять из электроприбора сразу же после использования. Чтобы получить более подробную информацию по чистке электроприбора, обратитесь, пожалуйста, к разделу «*Общий уход и чистка*».
- Чтобы предупредить появление царапин на стеклянной дверце и не допустить повреждения стекла, не используйте для ее очистки агрессивные или сильнодействующие моющие средства или металлические



скребки.

- Не используйте парочистки для очистки электроприбора.
- Этот электроприбор предназначен для использования в домашних или подобных условиях, как, например:
 - в кухнях для персонала, расположенных в офисах или в других коммерческих помещениях;
 - в предприятиях, расположенных в сельской местности;
 - постояльцами в отелях, мотелях и в других подобных местах проживания;
 - в гостевых домах с предоставлением ночлега и завтрака.
- **Предупреждение.** Любая операция по ремонту микроволновой печи или по ее техническому обслуживанию, требующая снятия защитной крышки, предохраняющей от микроволнового излучения, представляет серьезную опасность для неквалифицированного пользователя. Это касается также замены специального шнура питания и лампы освещения. Открывать корпус электроприбора может только квалифицированный специалист. При необходимости ремонта, просим направить электроприбор в один из наших пунктов обслуживания. Адреса их указаны в приложении к Руководству по эксплуатации.
- При разогревании жидкостей в микроволновой печи жидкость может нагреться выше температуры кипения без видимых признаков кипения (пузырьков и т.д.). Поэтому следует обращаться с посудой очень осторожно, например, при ее извлечении из печи. Наличие теплостойкой стеклянной палочки в посуде во время нагрева может предотвратить перегрев.
- Не разогревайте в микроволновой печи яйца в скорлупе или целые яйца, сваренные вкрутую, так как они могут взорваться даже после того, как процесс разогрева закончится.
- **Предупреждение.** Чрезвычайно опасно разогревать в микроволновой печи жидкости или другие пищевые продукты в закрытой упаковке, так как они могут взорваться.
- Следует тщательно размешать или встряхнуть содержимое бутылочки или посуды с детской пищей для обеспечения равномерного распределения тепла. Всегда проверяйте температуру пищи перед кормлением ребенка.
- При разогревании или приготовлении пищи в посуде из таких горючих материалов, как бумага или пластмасса, или завернутой в такие материалы, существует опасность их воспламенения. Кроме того, слишком длительная обработка может вызвать высушивание или воспламенение пищи. Жиры и масла также являются воспламеняемыми. Поэтому при эксплуатации не следует оставлять электроприбор без присмотра. И, конечно же, не следует нагревать такие легко воспламеняемые жидкости, как крепкие спиртные напитки.
- При воспламенении продуктов, оставьте дверцу закрытой, чтобы сбить пламя. Незамедлительно выключите прибор и отключите его от сетевой розетки.
- Чтобы не обжечься при извлечении пищи из печи, всегда используйте подходящее полотенце или защитную рукавицу, так как кухонная утварь и специальные контейнеры для готовки в микроволновой печи нагреваются вместе с пищей.
- Кухонные термометры (например, такие, которые используются в духовках обычного типа) не подходят для применения в микроволновой печи.

Перед первым включением печи

- После распаковки и перед подключением прибора к сетевой розетке, проверьте прибор и его шнур питания

на наличие любых признаков повреждения.

- **Примечание.** Убедитесь также, что дверца (вместе со смотровым окном, уплотнением дверцы и замками) не повреждена и не перекошена и плотно закрывается. Это важно для предотвращения утечки микроволновой энергии при работе электроприбора. По этой же причине следует также тщательно осмотреть весь корпус и внутреннюю поверхность печи.

При любом повреждении электроприбора его нельзя использовать до тех пор, пока он не будет отремонтирован квалифицированным специалистом.

- Удалите наружные и внутренние упаковочные материалы. Все эти материалы пригодны для утилизации.
- **Не снимайте** защитную пленку с внутренней поверхности дверцы, а также роликое кольцо с приводом или серо-коричневую защитную крышку (I), находящуюся внутри печи с правой стороны, рядом с лампой освещения.
- **Предупреждение.** Держите упаковочные материалы в недоступном для детей месте, так как они являются потенциальным источником опасности, например, удушья.
- Перед применением электроприбора в первый раз или если он не использовался в течение длительного времени, тщательно его очистите, как указано в разделе *Общий уход и чистка*.
- Вставьте в прибор роликое кольцо с приводом и стеклянный поворотный стол.
- Не используйте прибор без правильно установленного роликоего кольца с приводом и стеклянного поворотного стола.
- Перед первым применением печи, разогрейте электроприбор в режиме гриля (не активируя микроволновую функцию) примерно в течение 10 минут. Таким образом, можно избавиться от запаха, который обычно имеет место при первом включении электроприбора. Иногда появляется легкий дым; это вполне нормально, однако следует предусмотреть достаточную вентиляцию.
- Данный электроприбор относится к группе 2 класса В ISM. Группа 2 включает все приборы ISM (для промышленных, медицинских и научных целей), генерирующие высокочастотную энергию и/или использующие высокочастотную энергию в виде электромагнитного излучения для обработки материалов; в эту группу также входят и приборы для электророзионной обработки. Класс В включает электробытовые приборы или любые подобные приборы, работающие от обычной сети.

Примечание. Не включайте электроприбор, пока не убедитесь, что пища, которую вы ходите разогреть или приготовить, находится в печи. Включение порожней печи может привести к ее повреждению.

Функция СВЧ (Группа II в соответствии со стандартом EN 55011)

В электроприборе генерируется электромагнитная энергия, которая вызывает колебание молекул (главным образом молекул воды) в пище, и впоследствии нагрев пищи. Поэтому пища с высоким содержанием воды нагревается быстрее, чем относительно сухая пища. Тепло генерируется в пище постепенно. Любые приборы и любая посуда нагреваются только опосредованно, через нагрев пищи.

Всегда используйте соответствующую кухонную утварь

- Не кладите пищу непосредственно на стеклянный поворотный стол; всегда используйте для этого подходящую тарелку или специальный контейнер для приготовления продуктов в микроволновой печи. Посуда для приготовления не должна выступать за край поворотного стола.
- Не следует помещать в печь металлические предметы, так как микроволны отражаются от металлической поверхности и могут не достигнуть собственно пищи, которую нужно приготовить. Кроме того, нахождение любого металла в печи может вызвать искрение, способное повредить электроприбор.
- Как правило, не следует применять металлические столовые приборы или металлические емкости. В некоторых упаковочных материалах, используемых для пищевых продуктов, под слоем бумаги находится фольга или проволока, вследствие чего такие материалы непригодны для использования в микроволновой печи. Если продукт рекомендуется готовить в алюминиевой фольге, убедитесь, что пища плотно завернута в фольгу и что в упаковке нет воздушных пузырей. Следите за тем, чтобы между алюминиевой фольгой и внутренними стенками печи было не менее 2,5 см.
- Всегда проверяйте, что посуда или тарелка не декорированы металлом, например, золотой полосой по краю или краской с металлическими частицами. Посуда из хрустала с содержанием свинца тоже не годится. Всегда проверяйте, что у посуды нет полых частей (например, полых ручек). Пористые материалы при чистке могут впитывать воду, и также непригодны для использования в микроволновой печи. Меламиновые контейнеры и посуда поглощают энергию и поэтому тоже не годятся.

Работа в режиме СВЧ

- Для использования в микроволновой печи пригодна посуда из термостойкого стекла или фарфора.
- Пластмассовая посуда может использоваться только в том случае, если она является термостойкой. Специальная посуда для СВЧ-печей продается в хозяйственных магазинах.
- Для сброса давления, образующегося при обработке пищи, нужно прокалывать пакеты и т.п.

Функция гриля

- При использовании гриля можно применять любую термостойкую посуду или емкость, которые можно применять в обычной духовке. При использовании гриля не следует пользоваться пластмассовыми приборами.
- Пищу для приготовления можно положить прямо на решетку гриля, после чего поставить решетку на стеклянный поворотный стол.

Комбинированная функция СВЧ/гриль

- При использовании комбинированной функции СВЧ/гриль, эти функции работают попеременно. Поэтому посуда или емкость должны годиться для применения в микроволновой духовке и в то же время быть термостойкими. Не следует пользоваться пластмассовыми приборами по причине достаточно сильного нагрева. Удостоверьтесь, что в посуде или емкости нет металлических частей.

Эксплуатация

Программирование прибора

Для обеспечения оптимальных результатов в этой микроволновой печи используется самая современная электроника.

- Чтобы прервать процесс настройки или программирования, нажмите кнопку **II**.
- Чтобы отменить, снова нажмите кнопку **II**.
- Чтобы возобновить программирование, нажмите кнопку подтверждения **▶**.

Звуковой сигнал

При нажатии любой кнопки управления или при повороте поворотного переключателя ввод команды подтверждается подачей звукового сигнала.

Последовательность операций



- Положите пищу в пригодную для использования в микроволновой печи посуду и поставьте посуду на стеклянный поворотный стол.
- Пища, помещаемая в СВЧ-печь, должна быть накрыта, чтобы не допустить ее высыхания. В магазинах кухонной утвари можно купить специальные стеклянные или пластмассовые крышки, предназначенные для применения в микроволновых печах.
- При использовании печи при комбинированном режиме или с функцией гриля, не накрывайте приготавливаемую пищу.
- При грилировании поставьте решетку прямо на поворотный стол и положите пищу на решетку.
- Закройте дверцу и установите нужную программу.
- При запуске программы поворотный стол начинает вращаться. Во время работы внутренняя подсветка остается включенной.
- Если при работе печи была открыта дверь или была нажата кнопка **III** (например, чтобы помешать или перевернуть пищу для равномерного прогрева), выполнение функций таймера и программирования автоматически временно прекращается. Автоматическое возобновление выполнения программы произойдет только после того, как дверь будет закрыта снова и будет нажат поворотный переключатель **▶**.
- Для прекращения выполнения программы дважды нажмите кнопку **II**.
- Подача 5 звуковых сигналов означает, что время, заданное для выполнения программы, истекло; в это же время, внутренняя подсветка отключится, а на дисплее отобразится текущее время.
- Откройте дверцу и выньте посуду с пищей.
- Пусть посуда с пищей постоит несколько минут для равномерного распределения тепла по всему объему пищи.

Примечание. Время приготовления выставляется нажатием кнопки со следующими ступенями добавления времени:

0 – 1 минута	:	5-секундное добавление
2 – 5 минут	:	10-секундное добавление
5 – 10 минут	:	30-секундное добавление
10 – 30 минут	:	1-минутное добавление
30 – 95 минут	:	5-минутное добавление



Поворотный переключатель

Поворотный переключатель углубляется и выходит наружу при нажатии на него. Любые автоматические программы

выбираются при помощи поворачивания переключателя вправо . Время приготовления при настройке СВЧ на 100 % можно выбрать, повернув переключатель влево . Выбранные программы запускаются при помощи нажатия на кнопку подтверждения .

Часы



После включения печи в сеть на дисплее появляются цифры '0:00' и раздается звуковой сигнал.

1. Дважды нажмите кнопку . На дисплее замигают цифры индикации часов.
 2. Поверните поворотный переключатель, чтобы выставить правильное время в часах (между 0 и 23).
 3. Нажмите клавишу . Замигают цифры индикации минут.
 4. Поверните поворотный переключатель, чтобы выставить правильное время в минутах.
 5. Нажмите клавишу , чтобы закончить выставление времени.
- Начинает мигать символ ':' и отображается правильное время.

Процесс выставления времени можно отменить, нажав клавишу .

Время выставляется после первого включения прибора, а также в случае сбоя, вызванного аварийным прекращением подачи питания.

Функция быстрого программирования:

Наиболее используемые функции настройки времени СВЧ можно активировать при помощи нажатия на кнопку . При использовании этой функции мощность печи в режиме СВЧ **всегда составляет 100 %**. Каждое нажатие на кнопку  добавляет 30 секунд до времени приготовления.

Примечание. Процесс приготовления запускается после нажатия кнопки .

Пример. Нужно запрограммировать функцию СВЧ для приготовления пищи в течение 2 минут при 100 %-й мощности. 4 раза нажмите кнопку . На дисплее появляются цифры 2:00 и начинается процесс приготовления пищи в режиме СВЧ.



При помощи нажатия кнопки , можно увеличить время функционирования дополнительно на 30 секунд, даже если программа уже была запущена.

Режим СВЧ

Чтобы запрограммировать прибор для приготовления пищи, перед запуском программы нужно выбрать правильный режим (СВЧ), требуемую ступень мощности и время приготовления. Ступень мощности выбирается многократным нажатием кнопки . Максимальное время приготовления, которое можно задать, составляет 95 минут.

	Установки режима мощности			
	Мощность (P)	Показание дисплея	Режим	
1 x	800 Вт	P100	Высокий	Быстрое подогревание
2 x	640 Вт	P80	Высокий	Приготовление
3 x	400 Вт	P50	Средний	Кипячение
4 x	240 Вт	P30	Размораживание	Размораживание пищи
5 x	80 Вт	P10	Размораживание	Размораживание чувствительной пищи



Пример. Нужно запрограммировать готовку в режиме СВЧ на 5 минут при 80% - й мощности.

1. Дважды нажмите кнопку . Дисплей покажет **P80**.
2. Нажмите кнопку подтверждения .
3. Поворачивайте поворотный переключатель, пока на дисплее не появятся цифры 5:00.
4. Чтобы запустить процесс приготовления, нажмите кнопку подтверждения .

Режим гриля

Процесс приготовления на гриле основан на использовании для приготовления пищи теплового излучения. Эта программа пригодна для запекания пищи, посыпанной тертым сыром и сухарями, а также для приготовления тонких кусков мяса. Программа выбирается при помощи 6-кратного нажатия кнопки . Максимальное время приготовления, которое можно задать, составляет 95 минут.

Пример. Нужно запрограммировать прибор на приготовление на гриле в течение 30 минут.

1. 6 раз нажмите кнопку . Дисплей покажет 'G'.
2. Нажмите кнопку подтверждения .
3. Поворачивайте поворотный переключатель, пока дисплей не покажет **30:00**.
4. Чтобы запустить процесс приготовления, нажмите кнопку подтверждения .

Так как мясо нужно поворачивать после достаточного подрумянивания с одной стороны и вынимать сразу же после подрумянивания с обеих сторон, за процессом приготовления в режиме гриля нужно тщательно следить. После истечения половины времени грилирования звуковой сигнал напомнит вам, что пищу нужно перевернуть.

Решетка-гриль

Положите пищу для готовки на решетку гриля и поместите решетку на поворотный стол.



Комбинированные программы «гриль/СВЧ»

Для комбинированного режима «гриль/СВЧ» можно использовать 2 установки программирования. Максимальное время приготовления, которое можно задать, составляет 95 минут.

1-я установка

Режим «СВЧ» активен в течение 55 % от заданного времени, а режим «гриль» - в течение 45 % от заданного времени. Эта программа используется для приготовления картофеля или птицы.



Пример. Нужно запрограммировать печь на время приготовления 30 минут на 1-й установке.

1. 7 раз нажмите кнопку .
На дисплее отображается символ 'C1'.
2. Нажмите кнопку подтверждения .
3. Поворачивайте поворотный переключатель, пока на дисплее не появятся цифры **30:00**.
4. Чтобы запустить процесс приготовления, нажмите кнопку подтверждения .

2-я установка

Режим «СВЧ» активен в течение 36 % от заданного времени, а режим «гриль» - в течение 64 % от заданного времени. Эта программа используется для приготовления рыбы или различных запеканок, посыпанных тертым сыром и сухарями.



Пример. Нужно запрограммировать печь на время приготовления 12 минут на 2-й установке

1. 8 раз нажмите кнопку .
На дисплее отображается символ 'C2'.
2. Нажмите кнопку подтверждения .
3. Поворачивайте поворотный переключатель, пока на дисплее не появятся цифры **12:00**.
4. Чтобы запустить процесс приготовления, нажмите кнопку подтверждения .

Программы размораживания:



Размораживание согласно весу

Эта программа полезна при размораживании пищи с помощью настройки ее веса.

1. Один раз нажмите кнопку . Дисплей покажет **dEF1**.
2. Используйте поворотный переключатель, чтобы выбрать вес пищевых продуктов, которые необходимо разморозить (100 г – 2000 г).
3. Чтобы запустить процесс размораживания, нажмите кнопку подтверждения . Оставшееся время процесса размораживания указывается на дисплее.

Размораживание согласно времени



Данная программа обеспечивает размораживание пищевых продуктов при помощи настройки времени размораживания.

1. Дважды нажмите кнопку . Дисплей покажет **dEF2**.
2. Используйте поворотный переключатель, чтобы выбрать время размораживания (до 95 минут).
3. Чтобы запустить процесс размораживания, нажмите кнопку подтверждения . На дисплее отображается оставшееся время процесса размораживания.









Программы автоматического приготовления

Данные программы автоматического приготовления применяются в тех случаях, когда для приготовления или для разогревания пищи не нужно вводить особых установок, например, по мощности или по времени приготовления.

1. Выберите нужную температуру из приведенной ниже таблицы.

2. Поверните поворотный переключатель вправо, пока дисплей не покажет индикацию с **A-1 до A-8**.
3. Нажмите кнопку подтверждения .
4. Используйте поворотный переключатель, чтобы выбрать желаемый вес согласно таблице ниже.
5. Чтобы запустить программу приготовления, нажмите кнопку подтверждения .

На дисплее отображается время выполнения заданной программы.

Меню	Вес	Установки режима мощности
 A-1 Подогревание пиццы	200 г	200
	400 г	400
 A-2 Приготовление мяса (без обжаривания)	250 г	250
	350 г	350
	450 г	450
 A-3 Овощи	200	200
	300	300
	400	400
 A-4 Лапша, макароны	50 г (в холодной воде, 450 мл)	50
	100 г (в холодной воде, 800 мл)	100
 A-5 Запекание картофеля	200 г	200
	400 г	400
	600 г	600
 A-6 Рыба	250 г	250
	350 г	350
	450 г	450
 A-7 Напитки	1 чашка (120 мл)	1
	2 чашки (240 мл)	2
	3 чашки (360 мл)	3
 A-8 Попкорн	50 г	50
	100 г	100

A-1 Подогревание пиццы:

Положите куски приготовленной пиццы на соответствующую тарелку и поставьте ее на поворотный стол.

A-2 Приготовление мяса (без обжаривания):

Положите сырое мясо на соответствующую тарелку и поставьте ее на поворотный стол.

Для последующей обжарки, используйте функцию гриля.

A-3 Овощи:

Положите овощи в соответствующую емкость с водой и поставьте ее на поворотный стол.

A-4 Лапша/макаронные изделия:

Положите макаронные изделия в соответствующую емкость и залейте холодной водой; поставьте емкость на поворотный стол.

A-5 Печеный картофель:

Положите сырой нечищенный картофель на пригодную для использования в микроволновой печи тарелку и поставьте ее в

центр печи.

A-6 Рыба:

Поместите рыбу в соответствующий контейнер по центру печи.

A-7 Напитки:

Положите напитки в соответствующий контейнер и поставьте его на поворотный стол.





A-8 Попкорн:

Для приготовления попкорна (попкорн для микроволновой печи в пакетах). Всегда читайте рекомендации производителя на упаковке.

Задание нескольких программ

Прибор может быть установлен максимально на две программы, активированные одновременно, например, размораживание с последующим приготовлением при помощи функции СВЧ. Можно выбрать любую программу: размораживание, СВЧ или гриль, а также использовать комбинацию данных режимов. Само собой разумеется, что любая программа размораживания должна быть завершена до начала любой программы готовки.

Пример. 10 минут размораживания с последующим приготовлением при помощи СВЧ на протяжении 5 минут и с мощностью 80%.



1. Дважды нажмите кнопку . Дисплей покажет **def2**.
2. Установите поворотный переключатель на время размораживания на протяжении 10 минут.
3. Дважды нажмите кнопку . Дисплей покажет **P80**.
4. Нажмите кнопку подтверждения .
5. Поверните поворотный переключатель, пока дисплей не покажет **5:00**.
6. Нажмите кнопку .

На дисплее будет отображаться в последовательном порядке текущая функция и оставшееся время функционирования. Подача 5 звуковых сигналов означает, что программа завершена полностью.

Полезный совет. Данная функция памяти особенно полезна при применении режима СВЧ для готовки пищи с разными установками мощности. Вначале задается самая высокая установка, а затем мощность можно уменьшать, чтобы поддерживать пищу в горячем состоянии и обеспечить равномерный прогрев уже готовой пищи.



Кухонный таймер



Данный прибор можно использовать в качестве отдельного кухонного таймера.

1. Один раз нажмите кнопку .
2. Используйте поворотный переключатель, чтобы установить желаемое время функционирования (макс. 95 минут).
3. Чтобы запустить таймер, нажмите кнопку подтверждения .

Устройство «защита от детей»

Это предохранительное устройство не позволяет детям включать прибор без присмотра взрослых.

Чтобы активировать это устройство, нажмите кнопку  и удерживайте ее в нажатом положении в течение 3 секунд. На дисплее появится индикатор .

Чтобы отключить предохранительное устройство, снова нажмите кнопку  и удерживайте ее в нажатом положении в течение 3 секунд. Индикатор  исчезнет с дисплея.

Примечание. Если у вас возникают проблемы с включением прибора, сначала убедитесь, что предохранительное устройство не активировано.

Общий уход и чистка

- Перед чисткой прибора убедитесь, что он отключен от сетевой розетки и полностью остыл.
- Не мойте электроприбор. Следите за тем, чтобы в вентиляционные отверстия на наружной поверхности или на внутреннюю поверхность электроприбора не попало даже самое малое количество воды. Не используйте для чистки электроприбора парочистки.
- Корпус электроприбора можно протереть влажной безворсовой тканью с применением мягкого моющего средства. После этого его нужно тщательно вытереть насухо.
- Не следует применять абразивные или сильнодействующие моющие средства. Аэрозоли, которые продаются для очистки духовок обычного типа, также не годятся.
- Тщательно очищайте внутреннюю поверхность электроприбора после каждого цикла работы. Удаляйте из печи все остатки пищи.
- Всегда содержите в чистоте внутреннюю поверхность дверцы, раму дверцы, роликовое кольцо с приводом и зону

направляющей дорожки под стеклянным поворотным столом.

- Решетку гриля, стеклянный поворотный стол и роликое кольцо с приводом можно мыть в теплой мыльной воде.

Дополнительная информация

Технические данные

Габариты:	595 мм (В) 345 мм (Ш) 388 мм (Г)
Внутренние размеры:	
· стеклянного поворотного стола:	Ø 245 мм
· зазор над стеклянным столом:	175 мм
Размеры (мин.), требуемые для установки:	560 мм x 340 мм x 380 мм
Масса аппарата:	прибл. 15,0 кг
Рабочее напряжение:	230 В ~ 50 Гц
Общая потребляемая мощность:	1250 Вт
· в режиме гриля:	1000 Вт
· в режиме СВЧ:	800 Вт
Выходная мощность СВЧ:	80 Вт - 800 Вт

Утилизация



Устройства, помеченные этим символом, должны утилизироваться отдельно от домашнего мусора, так как они содержат полезные материалы, которые могут быть направлены на переработку. Правильная утилизация обеспечивает защиту окружающей среды и здоровья человека. Информацию по этому вопросу вы можете получить у местных властей или у продавца устройства.

Гарантия

Гарантийный срок на приборы фирмы „Severin“ - 2 года со дня их продажи. В течение этого времени мы бесплатно устраним все дефекты, возникшие в результате производственного брака или применения некачественных материалов. Гарантия не распространяется на дефекты, возникшие из-за несоблюдения руководства по эксплуатации, грубого обращения с прибором, а также на бьющиеся (стеклянные и керамические) части. Данная гарантия не нарушает ваших законных прав, а также любых других прав потребителя, установленных национальным законодательством, регулирующим отношения, возникающие между потребителями и продавцами при продаже товаров. Гарантия аннулируется, если прибор ремонтировался не в указанных нами пунктах сервисного обслуживания. Вы можете по почте отправить прибор с перечнем неисправностей и приложенным кассовым чеком на наш ближайший пункт сервисного обслуживания. Какие-либо дополнительные гарантии продавца заводом-изготовителем не принимаются.

Kundendienstzentralen
Service Centres
Centrales service-après-vente
Oficinas centrales del servicio
Centros de servicio
Centrale del servizio clienti
Service-centrales
Centrale serviceafdelinger
Centrala kundtjänstplatser
Keskushuollot
Serviceśredisko
Centrala obsługi klientów
Servicez
Κεντρικό οέβρις

SEVERIN Service
Am Brühl 27
59846 Sundern
Telefon (02933) 982-460
Telefax (02933) 982-480
service@severin.de

Kundendienst Ausland

Belgique
Dancal N.V.
Bavikhoofsestraat 72
8520 Kuurne
Tel.: 056/71 54 51
Fax: 056/70 04 49

Bosnia i Herzegovina
Malisic MP d.o.o
Tromeda Medugorje bb
88260 Citluk
Tel: + 387 36 650 446
Fax: + 387 36 651 062

Bulgaria
Noviz AG
Khan Kubrat 1 Str.
BG-4000 Plovdiv
Tel.: + 359 32 275 617, 275 614
e-mail: sales@noviz.com

Czech Republic
ARGO spol. s r.o.
Zihobce 137
CZ 342 01 Sušice
Tel.: + 376 597 197
Fax: + 376 597 197
http://argo.zihobce.cz
argo@zihobce.cz

Croatia
TD Medimurka d.d.
Trg. Republike 6
HR-40000 Cakovec
Croatia
Tel: +385-40 328 650
Fax: + 385 40 328 134
e-mail: marija.s@medjimurka.hr

Cyprus
G.L.G. Trading
4-6, Oidipodos Street
Larnaca, Cyprus
Tel.: 024/633133
Fax: 024/635992

Danmark
Scandia Serviceteknik A/S
Hedeager 5
2605 Brøndby
Tel.: 45-43202700
Fax: 45-43202709

Estonia:
Tallinn: CENTRALSERVICE,
Tammsaare tee 134B,
tel: 654 3000
Tartu: CENTRALSERVICE, Aleksandri 6,
tel: 7 344 299; 7 344 337, 56 697 843
Pärnu: CENTRALSERVICE, Riia mnt. 64,
tel: 44 25 175
Narva: CENTRALSERVICE, Tallinna 6A,
tel: 35 60 708
Haapsalu: Teco KM OÜ, Jalaka 1A,
tel: 47 56 900
Rakvere: Nirgi Tõnu FIE,
tel: 32 40 515
Viljandi: Aaber OÜ, Vabaduse pl. 4,
tel: 43 33 802
Kuressaare: Toomas Teder FIE, Pikk 1B,
tel: 45 55 978
Käina: Ilmar Pauk Elektroonika FIE, Mäe25,
tel: 46 36 379, 51 87 444

España
Severin Electrodom. España S.L.
Plaza de la Almazara Portal 4, 1º E.
45200 ILLESCAS(Toledo)
Tel: 925 51 34 05
Fax: 925 54 19 40
eMail: severin@severin.es
http://www.severin.es

France
SEVERIN France Sarl
4, rue de Thal
B.P. 38
67211 OBERNAI CEDEX
Tel.: 03 88 47 62 08
Fax: 03 88 47 62 09

Greece
BERSON
C. Sarafidis Bros. S.A.
Agamemnonos 47
176 75 Kallithea, Athens
Tel.: 0030-210 9478700

Philippos Business Center
Agias Anastasias & Laertou, Pilea
Service Post of Thermi
570 01 Thessaloniki, Greece
Tel.: 0030-23110954020

Iran
IRAN-SEVERIN KISH CO. LTD.
No. 668, 7th. Floor
Bahar Tower
Ave. South Bahar
TEHRAN - IRAN
Tel. : 009821 - 77616767
Fax: 009821 - 77616534
Info@iranseverin.com
www.iranseverin.com

Israel
Eatay Agencies
109 Herzl St.
Haifa
Phone: 050-5358648
Email: service@severin.co.il

Italia
Videoelettronica di Sgambati &
Gabrini C.S.N.C.
via Dino Col 52r-54r-56r,
I - 16149 Genova
Green Number: 800240279
Tel.: 010/6 45 11 02 - 01041 86 09
Fax: 010/6 42 50 09
e-mail: videoelettronica@panet.it

Jordan
F.A. Kettaneh
P.O. Box 485
Amman, 11118, Jordan
Tel: 00962-6-439 8642
e-mail: app@kettaneh.com.jo

Korea
Jung Shin Electronics co., ltd.
501, Megaventuretower 77-9,
Moonrae-Dong 3ga, Yongdeungpo-Gu
Seoul, Korea
Tel: +82-22-637 3245-7
Fax: +82-22-637 3244
Service Hotline: 080-001-0190

Latvia
SERVO Ltd.
Mr. Janis Pivovarensks
Tel: + 371 279892
servo@apollo.lv

Lebanon
Khoury Home
7th Floor, Cité Dora 3 Building, Dora
P.O.Box 70611
Antelias, Lebanon
Telephone 01 244200, Fax 01 253535
eMail: info@khouryhome.com
Internet: www.khouryhome.com

Luxembourg
Ser-Tec
Rue du Chateau d'Eua
3364 Leudelange
Tel.: 00352 -37 94 94 402
Fax 00352 -37 94 94 400

Macedonia
Agrotehna
St.Prvomajska bb
1000-Skopje
MACEDONIA
e-mail: servis@agrotehna.com.mk
Tel.: +389 2 / 24 45 009 or - 019
Fax: +389 2 24 63 270

Magyarország
TFK Elektronik Kft.
Gyar u.2
H-2040 Budaörs
Tel.: (+36) 23 444 266
Fax: (+36) 23 444 267

Nederland
HAS b.v.
Stedenbaan 8
NL-5121 DP Rijen
Tel: 0161-22 00 00
Fax: 0161-29 00 50

Norway
Løkken Trading AS
Trollåsveien 34
1414 Trollåsen
Tel: 40 00 67 34
Fax: 66 80 45 60

Österreich
Degupa
Vertriebsgesellschaft m.b.H.
Gewerbeparkstr. 7
5081 Anif / Salzburg
Tel.: 0 62 46 / 73 58 10
Fax.: 0 62 46 / 72 70 2

Polska

SERV- SERWIS SP. Z O.O.
UL. CYGANA 4
45-131 OPOLE
Tel/Fax 0048 77 453 86 42
e-mail: centralny@serv-serwis.pl

Slovenia

SEVTIS d.o.o.
Smartinska 130
1000 Ljubljana
Tel: 00386 1 542 1927
Fax: 00386 1 542 1926

Portugal

Auferma
Comercio Internacional SA
Aguda Parque
Lago de Arcozelo No 76-Armazem-H3
4410 455 Arcozelo
Tel.: 022/616 7300
Fax: 022/616 7325
auferma@aufferma.pt

Stand: 03.2012

Russian Federation

Orbita Service
123362 Moskau
ul. Svobody 18,
Tel.: (495) 585 05 73

Орбита Сервис
123362 г. Москва,
ул. Свободы, д. 18.
Тел.: (495)585-05-73

Romania

For Brands srl
Str. Capitan Aviator Alexandru
Serbanescu Nr. 33-35, Bl. 20^f
Sc. 2 Et.1, Ap. 27, Sector 1
Bucuresti
Tel: + 40 21 233 41 12
+ 40 21 233 41 13
+ 40 21 688 66 13
Fax: + 40 21 233 41 03
+ 40 21 688 66 13
E-mail: office@forbrands.ro
Web site: www.forbrands.ro

Schweiz

VB Handels Sàrl GmbH
Postfach 306
1040 Echallens
Tel: 021 881 60 45
Fax: 021 881 60 46
mail: severin@helt.ch

Serbia

SMIL doo
Pasiceva 28, Novi Sad
Serbia and Montenegro
tel: + 381-21-524-638
tel: +381-21-553-594
fax: +381-21-522-096

Slovak Republic

PREMI, s.r.o.
Skladová 1
917 01 Trnava
Tel: 033/544 7177

Finland

Oy Harry Marcell Ab
Räksitie 6, PL 63
01511 Vantaa
Tel.: 00358 / 2 07 599 860
Fax: 00358 / 2 07 599 803

Svenska

Rakspecialisten HS
Möllevångsgatan 34
214 20 Malmö
Tel.: 040/12 07 70
Fax: 040/6 11 03 35

SEVERIN Elektrogeräte GmbH

Röhre 27

D-59846 Sundern

Tel +49 2933 982-0

Fax +49 2933 982-333

information@severin.de

Technische Änderungen vorbehalten. / Model specifications are subject to change.
I/M No.: 8979.0000